

Распределительные щиты univers

Щиты на все случаи жизни

Монтаж щитов Univers ведется одним человеком с минимумом инструментов. Щиты имеют бесшовную заднюю стенку и являются полностью сварными конструкциями для увеличения жесткости. Вводы для кабелей оборудованы через специальные вводные плиты и расположены снизу, сверху, по бокам и сзади, что дает огромный выбор оптимального подвода. С помощью переходников можно с легкостью соединять щиты между собой. Двери могут оборудоваться различным замками и запирающими системами. Сверху щит можно накрыть защитным колпаком для придания эстетического вида монтажу и безопасности. Задняя стенка оборудована петлями для монтажа.



univers

Настенные щиты IP44/IP54,
глубина 205 мм 3.05

Настенные щиты IP54,
глубина 275/350 мм 3.29

Напольные шкафы IP44/IP54,
глубина 205 мм 3.33





Напольные шкафы IP54,
глубина 275/350 мм 3.41

Секционные шкафы IP41,
глубина 400/600 мм 3.47

Исполнение			Наружное + скрытое				Наружная установка				
Степень защиты			IP44		IP54	Рамы для скрытого монтажа	IP54			IP 65	
Класс изоляции			II □	I ⊥	II □		II □	I ⊥	II □		
Глубина в мм			205				275			300	
Цвет в RAL			9010				7035			7035	
Ввод кабеля			Вверху и внизу (FZ425)				вверху FZ402, внизу FZ406M, FZ408M		вверху FZ402, внизу 1 x FZ408M, остальные FZ406M,		нет
Высота	Ширина PLE		№ для заказа	№ для заказа	№ для заказа	скрытый монтаж № для заказа	Дверь с окошком (Рама 100 мм)	Дверь с окошком (Рама 100 мм)			
	№ для заказа	№ для заказа									
500		300 36	FP31SN2	FP31TN2		FZ011B	FT31S	FT31L	FT31E	FT31K	FL32S*
		550 72	FP32SN2	FP32TN2		FZ012B	FT32S	FT32L	FT32E	FT32K	
		800 108	FP33SN2	FP33TN2		FZ013B	FT33S	FT33L	FT33E	FT33K	
		1050 144	FP34SN2	FP34TN2		FZ014B	FT34S	FT34L	FT34E	FT34K	
		1300 180	FP35SN2	FP35TN2		FZ015B					
650		300 48	FP41SN2	FP41TN2		FZ021B	FT41S	FT41L	FT41E	FT41K	
		550 96	FP42SN2	FP42TN2		FZ022B	FT42S	FT42L	FT42E	FT42K	
		800 144	FP43SN2	FP43TN2		FZ023B	FT43S	FT43L	FT43E	FT43K	
		1050 192	FP44SN2	FP44TN2		FZ024B	FT44S				
		1300 240	FP45SN2	FP45TN2		FZ025B					
800		300 60	FP51SN2	FP51TN2	FP51SW2	FZ11B	FT51S	FT51L	FT51E	FT51K	FL52S* FL53S*
		550 120	FP52SN2	FP52TN2	FP52SW2	FZ12B	FT52S	FT52L	FT52E	FT52K	
		800 180	FP53SN2	FP53TN2	FP53SW2	FZ13B	FT53S	FT53L	FT53E	FT53K	
		1050 240	FP54SN2	FP54TN2	FP54SW2	FZ14B	FT54S	FT54L	FT54E	FT54K	
		1300 300	FP55SN2	FP55TN2	FP55SW2	FZ15B					
950		300 72	FP61SN2	FP61TN2	FP61SW2	FZ21B	FT61S	FT61L	FT61E	FT61K	
		550 144	FP62SN2	FP62TN2	FP62SW2	FZ22B	FT62S	FT62L	FT62E	FT62K	
		800 216	FP63SN2	FP63TN2	FP63SW2	FZ23B	FT63S	FT63L	FT63E	FT63K	
		1050 288	FP64SN2	FP64TN2	FP64SW2	FZ24B	FT64S	FT64L	FT64E	FT64K	
		1300 360	FP65SN2	FP65TN2	FP65SW2	FZ25B					
1100		300 84	FP71SN2	FP71TN2	FP71SW2	FZ31B	FT71S	FT71L	FT71E	FT71K	FL72S* FL73S*
		550 168	FP72SN2	FP72TN2	FP72SW2	FZ32B	FT72S	FT72L	FT72E	FT72K	
		800 252	FP73SN2	FP73TN2	FP73SW2	FZ33B	FT73S	FT73L	FT73E	FT73K	
		1050 336	FP74SN2	FP74TN2	FP74SW2	FZ34B	FT74S	FT74L	FT74E	FT74K	
		1300 420	FP75SN2	FP75TN2	FP75SW2	FZ35B					
1250		300 96	FP81SN2	FP81TN2	FP81SW2	FZ41B	FT82S	FT82L	FT82E	FT82K	
		550 192	FP82SN2	FP82TN2	FP82SW2	FZ42B	FT83S	FT83L	FT83E	FT83K	
		800 288	FP83SN2	FP83TN2	FP83SW2	FZ43B	FT84S	FT84L	FT84E	FT84K	
		1050 384	FP84SN2	FP84TN2	FP84SW2	FZ44B					
		1300 480	FP85SN2	FP85TN2	FP85SW2	FZ45B					
1400		300 108	FP91SN2	FP91TN2	FP91SW2	FZ51B	FT92S	FT92L	FT92E	FT92K	
		550 216	FP92SN2	FP92TN2	FP92SW2	FZ52B	FT93S	FT93L	FT93E	FT93K	
		800 324	FP93SN2	FP93TN2	FP93SW2	FZ53B	FT94S	FT94L	FT94E	FT94K	
		1050 432	FP94SN2	FP94TN2	FP94SW2	FZ54B					
		1300 540	FP95SN2	FP95TN2	FP95SW2	FZ55B					
1550		300 120	FP01SN2	FP01TN2							
		550 240	FP02SN2	FP02TN2							
		800 360	FP03SN2	FP03TN2							
		1050 480	FP04SN2	FP04TN2							
		1300 600	FP05SN2	FP05TN2							
1700		300 132	FP11SN2	FP11TN2							
		550 264	FP12SN2	FP12TN2							
		800 396	FP13SN2	FP13TN2							
		1050 528	FP14SN2	FP14TN2							
		1300 660	FP15SN2	FP15TN2							





* Размеры:

FL32S 550 x 600 мм
 FL52S 850 x 600 мм
 FL53S 850 x 850 мм
 FL72S 1150 x 600 мм
 FL73S 1150 x 850 мм

Исполнение		Напольный*				Напольный без цоколя**								
Степень защиты		IP44		IP54		IP54								
Класс изоляции		I ↓	II □	I ↓	II □	II □	I ↓	II □	I ↓					
Глубина в мм		205				275			350					
Цвет в RAL		9010				7035			7035					
Ввод кабеля		Вверху	Вверху и внизу	Вверху	Вверху и внизу	Вверху FZ402								
Высота	Ширина	Цоколь 100 мм в стандарте (предварительно установлен)					Двери с окошком		Двери с окошком		Двери с окошком		Двери с окошком	
	PLE													
1850 / 1950*	 300	144	FP21TN2	FP21SN2	FP21TW2	FP21SW2	FA21S	FA22L	FA22E	FA22K	FA22H	FA22U	FA22G	FA22V
	 550	288	FP22TN2	FP22SN2	FP22TW2	FP22SW2	FA22S	FA23L	FA23E	FA23K	FA23H	FA23U	FA23G	FA23V
	 800	432	FP23TN2	FP23SN2	FP23TW2	FP23SW2	FA23S	FA24L	FA24E	FA24K	FA24H	FA24U	FA24G	FA24V
	 1050	576	FP24TN2	FP24SN2	FP24TW2	FP24SW2	FA24S	FA25L	FA25E	FA25K	FA25H	FA25U	FA25G	FA25V
	 1300	720												

* Высота 1950 (Шкаф 1850 мм + цоколь 100 мм) шкаф напольный пристенный

** Всегда необходим монтаж цоколя

Исполнение		Секционный шкаф (без боковых стенок) глубина 400/600 мм						
Степень защиты		IP41						
Класс изоляции		I ↓						
Глубина в мм		400				600		
Цвет в RAL		7035						
Ввод кабеля		Вверху: 2 ввода на каждую секцию, внизу открыто						
Высота	Ширина	PLE		Двери с окошком	Боковые стенки		Двери с окошком	Боковые стенки
2000	 350	144	FG21WE	FZ221XW	FZ708EW	FG21XE	FZ221XW	FZ709EX
	 600	288	FG22WE	FZ222XW	FZ708EW	FG22XE	FZ222XW	FZ709EX
	 850	432	FG23WE	FZ223XW	FZ708EW	FG23XE	FZ223XW	FZ709EX
	 1100	576	FG24WE	FZ224XW	FZ708EW	FG24XE	FZ224XW	FZ709EX
	 1350	720	FG25WE	FZ225XW	FZ708EW	FG25XE	FZ225XW	FZ709EX
	 1600	864	FG26WE	FZ226XW	FZ708EW	FG26XE	FZ226XW	FZ709EX

univers

Инновация в каждой детали

Новая генерация настенных щитов Univers дает возможность электромонтажникам выполнить профессиональный монтаж панелей под счетчик в исключительно быстрый, безопасный и легкий способ. Новый щит Univers представляющий собой усовершенствованную версию предыдущей серии, которая имеет широкую гамму практических применений. Во время работы над новым щитом Univers, концерн Hager установил приоритет на упрощение действий, выполняемых электромонтажником, и существенное снижение объема труда. Теперь у всех версиях новых щитов Universe не нужно "выбивать" металлические выштамповки для ввода кабеля. Они теперь заменены пластиковыми заглушками, что облегчает достижение надежного соединения нескольких щитов и дает возможность гибкой подводки кабелей или медных шин.



Преимущества для вас:

- Высокая степень защиты IP44/54
- Глубина 205 мм
- Для приборов до 400А
- Встроенные кабельные вводы сверху и внизу
- Щиты поставляются пустыми и предназначены для заполнения элементами и блоками системы univers N
- Опционально рама для скрытого монтажа
- Удобная регулировка и перевешивание двери

Технические характеристики

Монтаж:	Наружный, скрытый или частично утопленный
Приборы:	до 400 А
Степень защиты:	IP44/54
Размеры:	ширина: 300-1300 мм, от 1 до 5 секций высота: 500-1700 мм
Глубина:	205 мм
Класс изоляции:	I или II
Материал:	листовая сталь, толщина 1 мм
Цвет:	белый, RAL 9010
Поверхность:	порошковая покраска
Количество модулей:	от 36 до 660 модулей (модуль 17,5 мм)

Рекомендации специалистов

1



Благодаря хорошей системе подстройки двери, зазор между рамой и дверью выставляется на оптимальную ширину. Дверь легко снимается и меняется сторона открывания.

2



Боковые пластиковые крышки предназначены для ввода медных шин, или соединения внутренних приборов шкафов между собой.

3



Стандартная степень защиты IP44/54. Поэтому, щитки защищённые от водяных брызг, можно использовать в неблагоприятных местах.

4



Съёмные пластиковые подставки защищают нижнюю сторону щита от механических повреждений и загрязнения во время транспортировки и установки

5



Г-образные панели кабельных вводов
- Легко заменяются
- Устанавливаются в нужном порядке
- Гарантировано оптимальное уплотнение
- Увеличено количество точек ввода на каждую панель

6



Практичная защитная упаковка имеет много применений:
- Щит можно собирать в упаковке
- Её можно использовать как шаблон для сверления установочных отверстий в стене
- Может защитить щит от загрязнений при отделочных работах, если он уже установлен

7



Применяя защитный кожух, можно элегантно скрыть и защитить кабельный подвод







8



Поборная информация и примеры решений на щитах univers можно найти на нашем сайте www.hager.ua



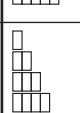
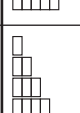
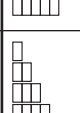
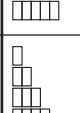







Класс изоляции I + II
Для приборов до 400 А
Наружный скрытый
частичноутепленный
монтаж
Фланцевые вводы вверху и
внизу щита

Система запираения: Начиная
от высоты 1250 мм или
ширины 800 мм применяется
замок с поворотным
механизмом и ригелями
Нормы VDE 0660 глава 500,
глава 504, глава 504/A1

Класс изоляции				II ☐	I ⚡		
Класс мех. прочности				IK09	IK07		
Глубина в мм				205		Рама для с/у	Несущие шины 1 комплект = 2 штуки
Цвет в RAL				RAL 9010			
Высота		Ширина	PLE	№ для заказа	№ для заказа	№ для заказа	№ для заказа
500		300	36	FP31SN2	FP31TN2	FZ011B	UN03A
		550	72	FP32SN2	FP32TN2	FZ012B	
		800	108	FP33SN2	FP33TN2	FZ013B	
		1050	144	FP34SN2	FP34TN2	FZ014B	
		1300	180	FP35SN2	FP35TN2	FZ015B	
650		300	48	FP41SN2	FP41TN2	FZ021B	UN04A
		550	96	FP42SN2	FP42TN2	FZ022B	
		800	144	FP43SN2	FP43TN2	FZ023B	
		1050	192	FP44SN2	FP44TN2	FZ024B	
		1300	240	FP45SN2	FP45TN2	FZ025B	
800		300	60	FP51SN2	FP51TN2	FZ11B	UN05A
		550	120	FP52SN2	FP52TN2	FZ12B	
		800	180	FP53SN2	FP53TN2	FZ13B	
		1050	240	FP54SN2	FP54TN2	FZ14B	
		1300	300	FP55SN2	FP55TN2	FZ15B	
950		300	72	FP61SN2	FP61TN2	FZ21B	UN06A
		550	144	FP62SN2	FP62TN2	FZ22B	
		800	216	FP63SN2	FP63TN2	FZ23B	
		1050	288	FP64SN2	FP64TN2	FZ24B	
		1300	360	FP65SN2	FP65TN2	FZ25B	
1100		300	84	FP71SN2	FP71TN2	FZ31B	UN07A
		550	168	FP72SN2	FP72TN2	FZ32B	
		800	252	FP73SN2	FP73TN2	FZ33B	
		1050	336	FP74SN2	FP74TN2	FZ34B	
		1300	420	FP75SN2	FP75TN2	FZ35B	
1250		300	96	FP81SN2	FP81TN2	FZ41B	UN08A
		550	192	FP82SN2	FP82TN2	FZ42B	
		800	288	FP83SN2	FP83TN2	FZ43B	
		1050	384	FP84SN2	FP84TN2	FZ44B	
		1300	480	FP85SN2	FP85TN2	FZ45B	
1400		300	108	FP91SN2	FP91TN2	FZ51B	UN09A
		550	216	FP92SN2	FP92TN2	FZ52B	
		800	324	FP93SN2	FP93TN2	FZ53B	
		1050	432	FP94SN2	FP94TN2	FZ54B	
		1300	540	FP95SN2	FP95TN2	FZ55B	
1550		300	120	FP01SN2	FP01TN2		UN10A
		550	240	FP02SN2	FP02TN2		
		800	360	FP03SN2	FP03TN2		
		1050	480	FP04SN2	FP04TN2		
		1300	600	FP05SN2	FP05TN2		
1700		300	132	FP11SN2	FP11TN2		UN11A
		550	264	FP12SN2	FP12TN2		
		800	396	FP13SN2	FP13TN2		
		1050	528	FP14SN2	FP14TN2		
		1300	660	FP15SN2	FP15TN2		

Класс изоляции I + II
Для приборов до 400 А
Наружный скрытый
частичноутопленный
монтаж
Фланцевые вводы вверху и
внизу щита

Система запираения: Начиная
от высоты 1250 мм или
ширины 800 мм применяется
замок с поворотным
механизмом и ригелями
Нормы VDE 0660 глава 500,
глава 504, глава 504/A1

Класс изоляции				II □		
Класс мех. прочности				IK09		
Глубина в мм				205		Рама для с/у Несущие шины 1 комплект = 2 штуки
Цвет в RAL				RAL 9010		
Высота		Ширина	PLE	№ для заказа	№ для заказа	№ для заказа
500		300	36			
		550	72			
		800	108			
		1050	144			
		1300	180			
650		300	48			
		550	96			
		800	144			
		1050	192			
		1300	240			
800		300	60	FP51SW2	FZ11B	UN05A
		550	120	FP52SW2	FZ12B	
		800	180	FP53SW2	FZ13B	
		1050	240	FP54SW2	FZ14B	
		1300	300	FP55SW2	FZ15B	
950		300	72	FP61SW2	FZ21B	UN06A
		550	144	FP62SW2	FZ22B	
		800	216	FP63SW2	FZ23B	
		1050	288	FP64SW2	FZ24B	
		1300	360	FP65SW2	FZ25B	
1100		300	84	FP71SW2	FZ31B	UN07A
		550	168	FP72SW2	FZ32B	
		800	252	FP73SW2	FZ33B	
		1050	336	FP74SW2	FZ34B	
		1300	420	FP75SW2	FZ35B	
1250		300	96	FP81SW2	FZ41B	UN08A
		550	192	FP82SW2	FZ42B	
		800	288	FP83SW2	FZ43B	
		1050	384	FP84SW2	FZ44B	
		1300	480	FP85SW2	FZ45B	
1400		300	108	FP91SW2	FZ51B	UN09A
		550	216	FP92SW2	FZ52B	
		800	324	FP93SW2	FZ53B	
		1050	432	FP94SW2	FZ54B	
		1300	540	FP95SW2	FZ55B	
1550		300	120			
		550	240			
		800	360			
		1050	480			
		1300	600			
1700		300	132			
		550	264			
		800	396			
		1050	528			
		1300	660			

Класс изоляции I + II
Для приборов до 400 А
Наружный скрытый
частичноутопленный
монтаж
Фланцевые вводы сверху и
внизу щита
Система запирающая: Начиная

от высоты 1250 мм или
ширины 800 мм применяется
замок с поворотным
механизмом и ригелями
Нормы VDE 0660 глава 500,
глава 504, глава 504/A1

Технические данные стр. 3.52



FP31SN2

Щит настенный, IP44, класс изоляции II, глубина 205 мм

Наименование	Кол. в упаковке	№ для заказа
высота 500 мм 500x300x205	1	FP31SN2
высота 500 мм 500x550x205	1	FP32SN2
высота 500 мм 500x800x205	1	FP33SN2
высота 500 мм 500x1050x205	1	FP34SN2
высота 500 мм 500x1300x205	1	FP35SN2



FP41SN2

Щит настенный, IP44, класс изоляции II, глубина 205 мм

Наименование	Кол. в упаковке	№ для заказа
высота 650 мм 650x300x205	1	FP41SN2
высота 650 мм 650x550x205	1	FP42SN2
высота 650 мм 650x800x205	1	FP43SN2
высота 650 мм 650x1050x205	1	FP44SN2
высота 650 мм 650x1300x205	1	FP45SN2



FP52SN2

Щит настенный, IP44, класс изоляции II, глубина 205 мм

Наименование	Кол. в упаковке	№ для заказа
высота 800 мм 800x300x205	1	FP51SN2
высота 800 мм 800x550x205	1	FP52SN2
высота 800 мм 800x800x205	1	FP53SN2
высота 800 мм 800x1050x205	1	FP54SN2
высота 800 мм 800x1300x205	1	FP55SN2



FP62SN2

Щит настенный, IP44, класс изоляции II, глубина 205 мм

Наименование	Кол. в упаковке	№ для заказа
высота 950 мм 950x300x205	1	FP61SN2
высота 950 мм 950x550x205	1	FP62SN2
высота 950 мм 950x800x205	1	FP63SN2
высота 950 мм 950x1050x205	1	FP64SN2
высота 950 мм 950x1300x205	1	FP65SN2

Щит настенный, IP44, класс изоляции II, глубина 205 мм

Наименование	Кол. в упаковке	№ для заказа
высота 1100 мм 1100x300x205	1	FP71SN2
высота 1100 мм 1100x550x205	1	FP72SN2
высота 1100 мм 1100x800x205	1	FP73SN2
высота 1100 мм 1100x1050x205	1	FP74SN2
высота 1100 мм 1100x1300x205	1	FP75SN2

Щит настенный, IP44, класс изоляции II, глубина 205 мм

Наименование	Кол. в упаковке	№ для заказа
высота 1250 мм 1250x300x205	1	FP81SN2
высота 1250 мм 1250x550x205	1	FP82SN2
высота 1250 мм 1250x800x205	1	FP83SN2
высота 1250 мм 1250x1050x205	1	FP84SN2
высота 1250 мм 1250x1300x205	1	FP85SN2

Щит настенный, IP44, класс изоляции II, глубина 205 мм



FP93SN

Наименование	Кол. в упаковке	№ для заказа
высота 1400 мм 1400x300x205	1	FP91SN2
высота 1400 мм 1400x550x205	1	FP92SN2
высота 1400 мм 1400x800x205	1	FP93SN2
высота 1400 мм 1400x1050x205	1	FP94SN2
высота 1400 мм 1400x1300x205	1	FP95SN2

Щит настенный, IP44, класс изоляции II, глубина 205 мм

Наименование	Кол. в упаковке	№ для заказа
высота 1550 мм 1550x300x205	1	FP01SN2
высота 1550 мм 1550x550x205	1	FP02SN2
высота 1550 мм 1550x800x205	1	FP03SN2
высота 1550 мм 1550x1050x205	1	FP04SN2
высота 1550 мм 1550x1300x205	1	FP05SN2

Щит настенный, IP44, класс изоляции II, глубина 205 мм

Наименование	Кол. в упаковке	№ для заказа
высота 1700 мм 1700x300x205	1	FP11SN2
высота 1700 мм 1700x550x205	1	FP12SN2
высота 1700 мм 1700x800x205	1	FP13SN2
высота 1700 мм 1700x1050x205	1	FP14SN2
высота 1700 мм 1700x1300x205	1	FP15SN2

Класс изоляции
Для приборов до 400 А
Наружный скрытый
частичноутопленный
монтаж
Фланцевые вводы сверху и
внизу щита

Система запирающая: Начиная
от высоты 1250 мм или
ширины 800 мм применяется
замок с поворотным
механизмом и ригелями
Нормы VDE 0660 глава 500,
глава 504, глава 504/A1



FP31TN2

Щит настенный, IP44, класс изоляции I, глубина 205 мм

Наименование	Кол. в упаковке	№ для заказа
высота 500 мм 500x300x205	1	FP31TN2
высота 500 мм 500x550x205	1	FP32TN2
высота 500 мм 500x800x205	1	FP33TN2
высота 500 мм 500x1050x205	1	FP34TN2
высота 500 мм 500x1300x205	1	FP35TN2



FP41TN2

Щит настенный, IP44, класс изоляции I, глубина 205 мм

Наименование	Кол. в упаковке	№ для заказа
высота 650 мм 650x300x205	1	FP41TN2
высота 650 мм 650x550x205	1	FP42TN2
высота 650 мм 650x800x205	1	FP43TN2
высота 650 мм 650x1050x205	1	FP44TN2
высота 650 мм 650x1300x205	1	FP45TN2



FP51TN2

Щит настенный, IP44, класс изоляции I, глубина 205 мм

Наименование	Кол. в упаковке	№ для заказа
высота 800 мм 800x300x205	1	FP51TN2
высота 800 мм 800x550x205	1	FP52TN2
высота 800 мм 800x800x205	1	FP53TN2
высота 800 мм 800x1050x205	1	FP54TN2
высота 800 мм 800x1300x205	1	FP55TN2



FP61TN2

Щит настенный, IP44, класс изоляции I, глубина 205 мм

Наименование	Кол. в упаковке	№ для заказа
высота 950 мм 950x300x205	1	FP61TN2
высота 950 мм 950x550x205	1	FP62TN2
высота 950 мм 950x800x205	1	FP63TN2
высота 950 мм 950x1050x205	1	FP64TN2
высота 950 мм 950x1300x205	1	FP65TN2



FP71TNS

Щит настенный, IP44, класс изоляции I, глубина 205 мм

Наименование	Кол. в упаковке	№ для заказа
высота 1100 мм 1100x300x205	1	FP71TN2
высота 1100 мм 1100x550x205	1	FP72TN2
высота 1100 мм 1100x800x205	1	FP73TN2
высота 1100 мм 1100x1050x205	1	FP74TN2
высота 1100 мм 1100x1300x205	1	FP75TN2



FP81TNS

Щит настенный, IP44, класс изоляции I, глубина 205 мм

Наименование	Кол. в упаковке	№ для заказа
высота 1250 мм 1250x300x205	1	FP81TN2
высота 1250 мм 1250x550x205	1	FP82TN2
высота 1250 мм 1250x800x205	1	FP83TN2
высота 1250 мм 1250x1050x205	1	FP84TN2
высота 1250 мм 1250x1300x205	1	FP85TN2



FP91TNS

Щит настенный, IP44, класс изоляции I, глубина 205 мм

Наименование	Кол. в упаковке	№ для заказа
высота 1400 мм 1400x300x205	1	FP91TN2
высота 1400 мм 1400x550x205	1	FP92TN2
высота 1400 мм 1400x800x205	1	FP93TN2
высота 1400 мм 1400x1050x205	1	FP94TN2
высота 1400 мм 1400x1300x205	1	FP95TN2



FP01TNS

Щит настенный, IP44, класс изоляции I, глубина 205 мм

Наименование	Кол. в упаковке	№ для заказа
высота 1550 мм 1550x300x205	1	FP01TN2
высота 1550 мм 1550x550x205	1	FP02TN2
высота 1550 мм 1550x800x205	1	FP03TN2
высота 1550 мм 1550x1050x205	1	FP04TN2
высота 1550 мм 1550x1300x205	1	FP05TN2



FP11TNS

Щит настенный, IP44, класс изоляции I, глубина 205 мм

Наименование	Кол. в упаковке	№ для заказа
высота 1700 мм 1700x300x205	1	FP11TN2
высота 1700 мм 1700x550x205	1	FP12TN2
высота 1700 мм 1700x800x205	1	FP13TN2
высота 1700 мм 1700x1050x205	1	FP14TN2
высота 1700 мм 1700x1300x205	1	FP15TN2

Класс изоляции I + II
Для приборов до 400 А
Наружный скрытый
частичноутопленный
монтаж
Фланцевые вводы вверху и
внизу щита

Система запирающая: Начиная
от высоты 1250 мм или
ширины 800 мм применяется
замок с поворотным
механизмом и ригелями
Нормы VDE 0660 глава 500,
глава 504, глава 504/A1

Щит настенный, IP54, класс изоляции II, глубина 205 мм



FP52SW2

Наименование	Кол. в упаковке	№ для заказа
высота 800 мм 800x300x205	1	FP51SW2
высота 800 мм 800x550x205	1	FP52SW2
высота 800 мм 800x800x205	1	FP53SW2
высота 800 мм 800x1050x205	1	FP54SW2
высота 800 мм 800x1300x205	1	FP55SW2

Щит настенный, IP54, класс изоляции II, глубина 205 мм

Наименование	Кол. в упаковке	№ для заказа
высота 950 мм 950x300x205	1	FP61SW2
высота 950 мм 950x550x205	1	FP62SW2
высота 950 мм 950x800x205	1	FP63SW2
высота 950 мм 950x1050x205	1	FP64SW2
высота 950 мм 950x1300x205	1	FP65SW2

Щит настенный, IP54, класс изоляции II, глубина 205 мм

Наименование	Кол. в упаковке	№ для заказа
высота 1100 мм 1100x300x205	1	FP71SW2
высота 1100 мм 1100x550x205	1	FP72SW2
высота 1100 мм 1100x800x205	1	FP73SW2
высота 1100 мм 1100x1050x205	1	FP74SW2
высота 1100 мм 1100x1300x205	1	FP75SW2



FP83SW2

Щит настенный, IP54, класс изоляции II, глубина 205 мм

Наименование	Кол. в упаковке	№ для заказа
высота 1250 мм 1250x300x205	1	FP81SW2
высота 1250 мм 1250x550x205	1	FP82SW2
высота 1250 мм 1250x800x205	1	FP83SW2
высота 1250 мм 1250x1050x205	1	FP84SW2
высота 1250 мм 1250x1300x205	1	FP85SW2

Щит настенный, IP54, класс изоляции II, глубина 205 мм

Наименование	Кол. в упаковке	№ для заказа
высота 1400 мм 1400x300x205	1	FP91SW2
высота 1400 мм 1400x550x205	1	FP92SW2
высота 1400 мм 1400x800x205	1	FP93SW2
высота 1400 мм 1400x1050x205	1	FP94SW2
высота 1400 мм 1400x1300x205	1	FP95SW2



FZ012B

Рама для скрытого монтажа, для щитов настенных IP44/54

Мах. высота поверх штукатурки: 40 мм (IP54)
54 мм (IP44)

Наименование	Выс.хШир. [мм]	Упаковка	№ для заказа
Рама для скрытого монтажа, 1-секционная	500x300	1	FZ011B
Рама для скрытого монтажа, 2-секционная	500x550	1	FZ012B
Рама для скрытого монтажа, 3-секционная	500x800	1	FZ013B
Рама для скрытого монтажа, 4-секционная	500x1050	1	FZ014B
Рама для скрытого монтажа, 5-секционная	500x1300	1	FZ015B



FZ022B

Рама для скрытого монтажа, для щитов настенных IP44/54

Мах. высота поверх штукатурки: 40 мм (IP54)
54 мм (IP44)

Наименование	Выс.хШир. [мм]	Упаковка	№ для заказа
Рама для скрытого монтажа, 1-секционная	650x300	1	FZ021B
Рама для скрытого монтажа, 2-секционная	650x550	1	FZ022B
Рама для скрытого монтажа, 3-секционная	650x800	1	FZ023B
Рама для скрытого монтажа, 4-секционная	650x1050	1	FZ024B
Рама для скрытого монтажа, 5-секционная	650x1300	1	FZ025B



FZ12B

Рама для скрытого монтажа, для щитов настенных IP44/54

Мах. высота поверх штукатурки: 40 мм (IP54)
54 мм (IP44)

Наименование	Выс.хШир. [мм]	Упаковка	№ для заказа
Рама для скрытого монтажа, 1-секционная	800x300	1	FZ11B
Рама для скрытого монтажа, 2-секционная	800x550	1	FZ12B
Рама для скрытого монтажа, 3-секционная	800x800	1	FZ13B
Рама для скрытого монтажа, 4-секционная	800x1050	1	FZ14B
Рама для скрытого монтажа, 5-секционная	800x1300	1	FZ15B



FZ22B

Рама для скрытого монтажа, для щитов настенных IP44/54

Мах. высота поверх штукатурки: 40 мм (IP54)
54 мм (IP44)

Наименование	Выс.хШир. [мм]	Упаковка	№ для заказа
Рама для скрытого монтажа, 1-секционная	950x300	1	FZ21B
Рама для скрытого монтажа, 2-секционная	950x550	1	FZ22B
Рама для скрытого монтажа, 3-секционная	950x800	1	FZ23B
Рама для скрытого монтажа, 4-секционная	950x1050	1	FZ24B
Рама для скрытого монтажа, 5-секционная	950x1300	1	FZ25B



FZ32B

Рама для скрытого монтажа, для щитов настенных IP44/54

Мах. высота поверх штукатурки: 40 мм (IP54)
54 мм (IP44)

Наименование	Выс.хШир. [мм]	Упаковка	№ для заказа
Рама для скрытого монтажа, 1-секционная	1100x300	1	FZ31B
Рама для скрытого монтажа, 2-секционная	1100x550	1	FZ32B
Рама для скрытого монтажа, 3-секционная	1100x800	1	FZ33B
Рама для скрытого монтажа, 4-секционная	1100x1050	1	FZ34B
Рама для скрытого монтажа, 5-секционная	1100x1300	1	FZ35B

Рамы для скрытого монтажа, для щитов настенных IP44/54

Мах. высота поверх штукатурки: 40 мм (IP54)
54 мм (IP44)

Наименование	Выс.хШир. [мм]	Упаковка	№ для заказа
Рама для скрытого монтажа, 1-секционная	1250x300	1	FZ41B
Рама для скрытого монтажа, 2-секционная	1250x550	1	FZ42B
Рама для скрытого монтажа, 3-секционная	1250x800	1	FZ43B
Рама для скрытого монтажа, 4-секционная	1250x1050	1	FZ44B
Рама для скрытого монтажа, 5-секционная	1250x1300	1	FZ45B

Рамы для скрытого монтажа, для щитов настенных IP44/54

Мах. высота поверх штукатурки: 40 мм (IP54)
54 мм (IP44)

Наименование	Выс.хШир. [мм]	Упаковка	№ для заказа
Рама для скрытого монтажа, 1-секционная	1400x300	1	FZ51B
Рама для скрытого монтажа, 2-секционная	1400x550	1	FZ52B
Рама для скрытого монтажа, 3-секционная	1400x800	1	FZ53B
Рама для скрытого монтажа, 4-секционная	1400x1050	1	FZ54B
Рама для скрытого монтажа, 5-секционная	1400x1300	1	FZ55B



FZ442N

Кожух для ввода кабельного канала

для секционных распределительных щитов IP44/54,
с глубиной 160 мм и 205 мм, RAL 9010

Наименование	Ширина (мм)	Упаковка	№ для заказа
Кожух для ввода кабельного канала 1-секционный	300	1	FZ441N
Кожух для ввода кабельного канала 2-секционный	550	1	FZ442N
Кожух для ввода кабельного канала 3-секционный	800	1	FZ443N
Кожух для ввода кабельного канала 4-секционный	1050	1	FZ444N
Кожух для ввода кабельного канала 5-секционный	1300	1	FZ445N



FZ598N

Накладка для дверцы

С откидной ручкой

Наименование	Кол-во в упаковке	№ для заказа
С откидной ручкой	1	FZ598N



FZ597N

Дверной замок

С 2 ключами

Наименование	Описание	Кол-во в упаковке	№ для заказа
Дверной замок	замок универсальный для IP44/54	1	FZ597N
Дверной замок	запасной ключ для FZ597	1	FZ596N



FZ824N

Дверной замок с пломбировочной крышкой

Наименование	Описание	Кол-во в упаковке	№ для заказа
Дверной замок	замок с пломбировочной крышкой	1	FZ824N

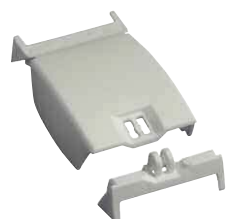

FZ226

Пломбировочная крышка

без замка, универсальная

Наименование	Кол-во в упаковке	№ для заказа
Пломбировочная крышка	1	FZ226



FZ531N

Поворотная ручка

FZ531с замком №1333

Наименование	Описание	Кол-во в упаковке	№ для заказа
Поротная ручка	универсальная	1	FZ530N
Поротная ручка	с замком	1	FZ531N
Запасной ключ	для ручки FZ531N и FZ533N	1	FZ539



FZ533N

Ручка нажимная

FZ531с замком №1333

Наименование	Описание	Кол-во в упаковке	№ для заказа
Ручка нажимная	нажимной механизм	1	FZ532N
Ручка нажимная	с замком	1	FZ533N
Запасной ключ	для ручки FZ531N и FZ533N	1	FZ539



FZ534N

Поворотная ручка

- FZ53...N: для профилированного полуцилиндра 40 мм
- FZ518N: с профилированным полуцилиндром, № замка 455

Наименование	Описание	Кол-во в упаковке	№ для заказа
Поворотная ручка	ручка	1	FZ534N
Поворотная ручка	ручка пломбируемая	1	FZ535N
Поворотная ручка	с замком №455E	1	FZ518N

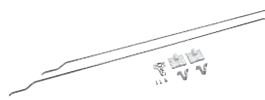

FZ833N

Толкающие штанги (ригели) асимметричные IP54/IP44

Для монтирования замыкающих механизмов с поворотными ручками (FZ534, FZ535N, FZ518N) (I / II класс изоляции)

Наименование	Высота (мм)	Кол-во в упаковке	№ для заказа
Толкающие штанги IP54/44	500	1	FZ833N
Толкающие штанги IP54/44	650	1	FZ834N
Толкающие штанги IP54/44	800	1	FZ835N
Толкающие штанги IP54/44	950	1	FZ836N
Толкающие штанги IP54/44	1100	1	FZ837N
Толкающие штанги IP54/44	1250	1	FZ838N
Толкающие штанги IP54/44	1400	1	FZ839N
Толкающие штанги IP54/44	1550	1	FZ840N
Толкающие штанги IP54/44	1700	1	FZ841N

Толкающие штанги (ригели) симметричные IP44

Для монтирования замыкающих механизмов с поворотными ручками (FZ530, FZ532N, FZ533N) (I класс изоляции)

Наименование	Высота (мм)	Кол-во в упаковке	№ для заказа
Толкающие штанги симметричные IP44	500	1	FZ980
Толкающие штанги симметричные IP44	650	1	FZ981
Толкающие штанги симметричные IP44	800	1	FZ982
Толкающие штанги симметричные IP44	950	1	FZ983
Толкающие штанги симметричные IP44	1100	1	FZ984
Толкающие штанги симметричные IP44	1250	1	FZ985
Толкающие штанги симметричные IP44	1400	1	FZ986
Толкающие штанги симметричные IP44	1550	1	FZ987
Толкающие штанги симметричные IP44	1700	1	FZ988
Толкающие штанги симметричные IP44	1850	1	FZ989



FZ503N

Замки

- для всех поворотных ручек
- FZ504N с замком №1333 IP54/44

Наименование	Описание	Кол-во в упаковке	№ для заказа
Замки	с двойным вырезом, 3мм	1	FZ501N
Замки	трехгранник, 7 мм	1	FZ502N
Замки	четырёхгранник, 7 мм	1	FZ503N
Замки	с 2 ключами	1	FZ504N
Замки	четырёхгранник, 7 мм	1	FZ514
Замки	четырёхгранник, 8 мм	1	FZ529N



FZ737B

Туннельный соединитель для 2 щитов

- для соединения всех щитов стоящих смонтированных рядом

Наименование	Кол-во в упаковке	№ для заказа
Туннельный соединитель для 2 щитов, IP44/54	1	FZ737B



FZ441B

Соединитель щитов

- для соединения 2 щитов, смонтированных друг на другом

Наименование	Описание	Кол-во в упаковке	№ для заказа
Соединитель щитов	вертикальный, 1-секция	1	FZ441B
Соединитель щитов	вертикальный, 2-секция	1	FZ442B
Соединитель щитов	вертикальный, 3-секция	1	FZ443B
Соединитель щитов	вертикальный, 4-секция	1	FZ444B
Соединитель щитов	вертикальный, 5-секция	1	FZ445B



FZ738

Комплект для монтажа щитов на цоколь

- для монтажа щитов IP44/54 на цоколя 100/200 мм

Наименование	Кол-во в упаковке	№ для заказа
Комплект для монтажа к цоколю	1	FZ738



FZ714

Комплект для монтажа 2 цоколей смонтированных вертикально

- для всех ширин
- для двух цоколей 100/200 мм вертикально

Наименование	Кол-во в упаковке	№ для заказа
Комплект для монтажа 2 цоколей смонтированных вертикаль	1	FZ714



FZ900

Монтажный комплект

- для монтажа наружных конструкций в стену
- скрытая установку или частично утопленная (1комплект=4 шт.)

Наименование	Кол-во в упаковке	№ для заказа
монтажный комплект для с/у	1	FZ900

Примеры:

для FP63SN2

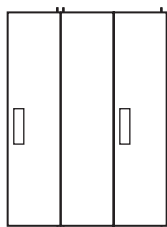

для FP64SN2

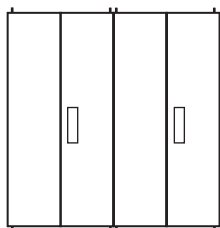

FZ015N FZ191N FZ015N FZ013N

FP65SN2

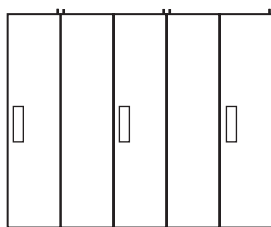

FZ191N FZ015N FZ191N FZ015N FZ013N

Специальные двери для узких проходов с накладкой замка и поворотной ручкой

Ширина 248 мм
С замком FZ598
Сталь
Цвет RAL 9010 (белый)

Замена дверей

Стандартные двери меняются на специальные согласно таблицы.
Например для щита FP65SN2 нужно: 2 двери спец. правых FZ191N + 2 двери левых FZ015N и + 1 дверь FZ013N

Внимание:
В щите 3-секционном (напр. FP63SN2, FP73SN2, FP93SN2) можно применять стандартные двери
FZ015N / 023N / 028N / 033N

Упаковка: 1

для щитов	Дверь спец. правая с ручкой	Дверь левая	Дверь правая с ручкой
FP62SN2	-	FZ015N	FZ013N
FP63SN2	FZ191N	-	FZ013N
FP64SN2	FZ191N	2 x FZ015N	FZ013N
FP65SN2	2 x FZ191N	2 x FZ015N	FZ013N
	-	FZ023N	FZ021N
FP73SN2	FZ192N	-	FZ021N
FP74SN2	FZ192N	2 x FZ023N	FZ021N
FP75SN2	2 x FZ192N	2 x FZ023N	FZ021N
FP82SN2	-	FZ028N	FZ026N
FP83SN2	FZ193N	-	FZ026N
FP84SN2	FZ193N	2 x FZ028N	FZ026N
FP85SN2	2 x FZ193N	2 x FZ028N	FZ026N
FP92SN2	-	FZ033N	FZ031N
FP93SN2	FZ194N	-	FZ031N
FP94SN2	FZ194N	2 x FZ033N	FZ031N
FP95SN2	2 x FZ194N	2 x FZ033N	FZ031N

Двери запасные для щитов IP44/54

Наименование	Размер щита	Кол-во в упаковке	№ для заказа
Двери запасные, левые для щитов IP44/54	950x800	1	FZ015N
Двери запасные, левые для щитов IP44/54	1100x800	1	FZ023N
Двери запасные, левые для щитов IP44/54	1250x800	1	FZ028N
Двери запасные, левые для щитов IP44/54	1400x800	1	FZ033N

FZ015N

Двери запасные правые для щитов IP44, с накладкой

Наименование	Размер щита	Кол-во в упаковке	№ для заказа
Двери запасные правые для щитов IP44, с накладкой	950x300	1	FZ013N
Двери запасные правые для щитов IP44, с накладкой	1100x300	1	FZ021N
Двери запасные правые для щитов IP44, с накладкой	1250x300	1	FZ026N
Двери запасные правые для щитов IP44, с накладкой	1400x300	1	FZ031N

FZ013N

Двери специальные правые для щитов IP44, с накладкой

Наименование	Размер щита	Кол-во в упаковке	№ для заказа
Двери специальные, правые для щитов IP44, с накладкой	950x300	1	FZ191N
Двери специальные, правые для щитов IP44, с накладкой	1100x300	1	FZ192N
Двери специальные, правые для щитов IP44, с накладкой	1250x300	1	FZ193N
Двери специальные, правые для щитов IP44, с накладкой	1400x300	1	FZ194N

FZ191N

Двери с окошком, ширина 550 мм

- 2 секционные
- FZ164N: 2 вери (правая + левая)

Наименование	Размер щита	Кол-во в упаковке	№ для заказа
Двери, IP44, с окошком	650x550	1	FZ104N
Двери, IP44, с окошком	800x550	1	FZ106N
Двери, IP44, с окошком	950x550	1	FZ110N
Двери, IP44, с окошком	1100x550	1	FZ102N
Двери - пара, IP44, с окошком (1 комп. = левая + правая)	1100x1050	1	FZ164N

FZ106N



UN03A

Шины несущие

1-секция
1 комплект = 2 штуки

Наименование	Длина	Кол-во в упаковке	№ для заказа
Шина несущая	300	3	UN02A
Шина несущая, для щита высотой 500 мм	450	3	UN03A
Шина несущая, для щита высотой 650 мм	600	3	UN04A
Шина несущая, для щита высотой 800 мм	750	3	UN05A
Шина несущая, для щита высотой 950 мм	900	3	UN06A
Шина несущая, для щита высотой 1100 мм	1050	3	UN07A
Шина несущая, для щита высотой 1250 мм	1200	3	UN08A
Шина несущая, для щита высотой 1400 мм	1350	3	UN09A
Шина несущая, для щита высотой 1550 мм	1500	3	UN10A
Шина несущая, для щита высотой 1700 мм	1650	3	UN11A



UT12L

Соединительный клин

Для соединения двух несущих шин
(2 штуки)

Наименование	Кол-во в упаковке	№ для заказа
Соединительный клин	10	UT12L



UT90G

Крепление для несущих шин одинарное

1 штука,
на одну шину заказывать 2 штуки

Наименование	Описание	Кол-во в упаковке	№ для заказа
Крепление для несущих шин одинарное	Для крепления несущих шин в случае разных горизонтальных плоскостей. Двойное крепление в щите производить с помощью 2 штук UT90G	20	UT90G



UT12PN

Поперечина

Для образования различных конструкций несущих шин внутри щита

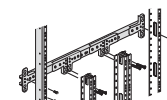

Наименование	Описание	Кол-во в упаковке	№ для заказа
Поперечина	2-секционная, 500 мм	1	UT12PN
Поперечина	3-секционная, 800 мм	1	UT12QN



UZ014

Комплект для понижения высоты

для понижения высоты установки поперчин, U-образных шин; заказывать при использовании плит для счетчиков или монтажных плит

Наименование	Описание	Кол-во в упаковке	№ для заказа
Комплект для понижения высоты	2-секционный (4шт.)	1	UZ014
Комплект для понижения высоты	3-секционный (6 шт.)	1	UZ015



UT90F

Соединители

- в щитах настенных IP54
- в щитах напольных IP44
- в щитах напольных IP54
- в щитах секционных IP54

Наименование	Описание	Кол-во в упаковке	№ для заказа
Соединители	Для крепления двух вертикальных несущих шин малой длины к поперечинам	1	UT90F



UT90L

Соединитель

угловой левый

Наименование	Описание	Кол-во в упаковке	№ для заказа
Соединитель угловой левый	При использовании монтажных плит	1	UT90L



UT90R

Соединитель

угловой правый

Наименование	Описание	Кол-во в упаковке	№ для заказа
Соединитель угловой правый	При использовании монтажных плит	1	UT90R



UZ010

Шина для подключения заземляющего провода

Медная шина 20x5 с винтами для РЕ соединения

- места для подключения UZ010: 3 x M6, 2 x M8
- места для подключения UZ020: 10 x M6, 3 x M8

Наименование	Описание	Кол-во в упаковке	№ для заказа
Шина для подключения заземляющего провода	1-секционная	1	UZ010
Шина для подключения заземляющего провода	2-секционная	1	UZ020



FZ850S

Шина крепежная для кабеля

- С-профиль 25x10
- ширина щели: 11 мм
- для монтажа сверху и внизу щита

Наименование	Описание	Кол-во в упаковке	№ для заказа
Шина для крепления кабеля	1-секция	1	FZ850S

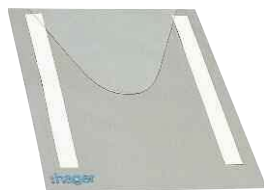

FZ794

Карман для схем А4

пластиковый, прозрачный самоклеющийся

Наименование	Описание	Кол-во в упаковке	№ для заказа
Карман для схем, пластиковый	Прозрачный карман для документов 230 x 310 мм	1	FZ794



FZ707

Карман для схем А4

металлический

Наименование	Описание	Кол-во в упаковке	№ для заказа
Карман для схем, металлический	только для шкафов с высотой 800 -1400 мм и шириной 550 мм	1	FZ707



FZ792N

Лакировочный аэрозоль

для исправления лакировочного покрытия

Наименование	Описание	Кол-во в упаковке	№ для заказа
лакокрасочный аэрозоль	белый, RAL 9010, 150 ml	1	FZ792N



FZ791N

Лакокрасочный карандаш

для исправления лакировочного покрытия

Наименование	Описание	Кол-во в упаковке	№ для заказа
Лакокрасочный карандаш	белый, RAL 9010, 150 ml	1	FZ791N



VZ404

Спрей для чистки

Наименование	Описание	Кол-во в упаковке	№ для заказа
Спрей для чистки	для очистки пластиковых поверхностей	1	VZ404

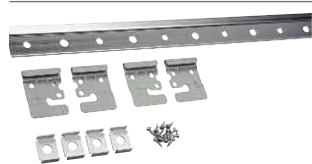

FZ890N

Шина для подвешивания нескольких щитов

- длина 2100 мм
- для настенных щитов IP44/54
- с 4 петлями

Наименование	Описание	Кол-во в упаковке	№ для заказа
Шина для подвешивания щитов IP44/IP54	для щитов IP44/54	1	FZ890N



FZ799N

Петли для подвешивания щитов

на шину FZ890N

Наименование	Описание	Кол-во в упаковке	№ для заказа
Петли для подвешивания щитов	1 1 комплект=4шт.	1	FZ799N



FZ803B

Петли для щитов IP44/54

для подвешивания с
внутренним креплением (1 комплект = 4 штуки)

Наименование	Кол-во в упаковке	№ для заказа
Петли для щитов	1	FZ803B



FZ401

Заглушки открытых вводов

- для закрытия отверстий в плите ввода
- 1 комплект различных диаметров

Наименование	Кол-во в упаковке	№ для заказа
Заглушки открытых вводов	1	FZ401



FZ428

Плита для ввода кабелей

как запасная тыльная часть для щитов IP44/54

Наименование	Кол-во в упаковке	№ для заказа
Плита для ввода кабелей	1	FZ428

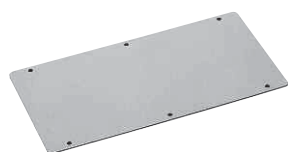

FZ429

Заглушка, боковая

стальная

Наименование	Кол-во в упаковке	№ для заказа
Плита для ввода кабелей	1	FZ429



ZZ910

Уровень

для позиционирования конструкций во время монтажа

Наименование	Кол-во в упаковке	№ для заказа
Уровень	1	ZZ910



UZ050

Заземляющий провод с ушком под M8

- оголенный, 25 мм² с кабельным наконечником
- ушко под винт M8 для заземления щита
- длина 560 мм (подключение к UZ010/UZ02 или к медным шинам)
- до 250 A: 1 x 25 мм²
- до 400 A: 2 x 25 мм²

Наименование	Кол-во в упаковке	№ для заказа
Заземляющий провод с ушком под M8	1	UZ050



FZ425

Фланец для ввода кабелей

запасная часть вверх / вниз

Наименование	Описание	Кол-во в упаковке	№ для заказа
Фланец для ввода кабелей		1	FZ425



FZ426

Фланец для ввода кабелей

запасная часть вверх / вниз

Наименование	Описание	Кол-во в упаковке	№ для заказа
Фланец для ввода кабелей	для больших сечений	1	FZ426



FZ427R

Боковая плита

с 3 выштамповками M50

Наименование	Описание	Кол-во в упаковке	№ для заказа
Боковая плита защелкиваемая	левая, сталь	1	FZ427L
Боковая плита защелкиваемая	правая, пластик	1	FZ427R



FZ460N

Кабельный ввод

- FZ460N: 4 x M16, 2 x M20, 2 x M16/25, 1 x M25/40/50
- FZ466N: 12 x M16, 4 x M20
- FZ468N: без выштамповок

Наименование	Описание	Кол-во в упаковке	№ для заказа
Кабельный ввод	IP44/54	1	FZ460N
Кабельный ввод	IP44/54	1	FZ466N
Кабельный ввод	IP44/54	1	FZ468N



FZ850M

Винтовой ввод

- под M50
- при вводе кабеля сбоку через плиты FZ427L, FZ427R

Наименование	Описание	Кол-во в упаковке	№ для заказа
ввод винтовой		10	FZ850M



FZ424N

Плита для ввода стальная

- для конструкций I кл. изоляции

Наименование	Описание	Кол-во в упаковке	№ для заказа
Плита для ввода стальная верх/низ	RAL 9010	1	FZ424N



KN14E



KN14N



KN14N

Блок клемм

(Винтовое подсоединение 16 мм², самозажимной контакт до 4 мм²)

Наименование	Ширина [мм]	Упаковка	№ кат. фазные	№ кат. нейтраль	№ кат. земля
Блок 6 клемм, 1x16 мм ² + 5x4 мм ²	30	1	KN06P	KN06N	KN06E
Блок 10 клемм, 2x16 мм ² + 8x4 мм ²	45	1	KN10P	KN10N	KN10E
Блок 14 клемм, 3x16 мм ² + 11x4 мм ²	60	1	KN14P	KN14N	KN14E
Блок 18 клемм, 4x16 мм ² + 14x4 мм ²	75	1	KN18P	KN18N	KN18E
Блок 22 клемм, 5x16 мм ² + 17x4 мм ²	90	1	KN22P	KN22N	KN22E
Блок 26 клемм, 6x16 мм ² + 20x4 мм ²	105	1	KN26P	KN26N	KN26E

Держатели клемм QuickConnect



FZ384

Держатель с клеммам QuickConnect

Наименование	Кол-во в упаковке	№ для заказа защитный
Держатель с клеммами 2x28 PE/N, QC, 6x16 мм ² + 22x4 мм ²	1	FZ384



UZ00K1

Держатели для клемм, пустые

Наименование	Кол-во в упаковке	№ для заказа защитный
Держатель для клемм QC, длина 195 мм, монтируется через UZ06A2	1	UZ00K1
Держатель, такой же как FZ384, но без клемм	1	UZ00K2

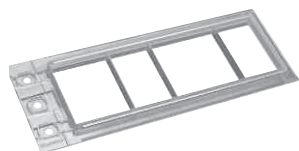

FZ365N

Туннельный соединитель

- для изолированного перехода медных шин или кабелей между щитами

Наименование	Описание	Кол-во в упаковке	№ для заказа
Туннельный соединитель		1	FZ365N



ZM75S

Угловой соединитель

- для соединения сборных медных шин 12x5 мм между двумя щитами

Наименование	Описание	Кол-во в упаковке	№ для заказа
Угловой соединитель	4-полюсный, 250А, 12x5	1	ZM74S
Угловой соединитель	5-полюсный, 250А, 12x5	1	ZM75S
Угловой соединитель	4-полюсный, 500А, 12x10	1	ZM84S
Угловой соединитель	5-полюсный, 500А, 12x10	1	ZM85S



FZ612N

Цоколи, Н=100 мм

Наименование	размеры [мм]	Кол-во в упаковке	№ для заказа
Цоколь, глубина 205 мм, высота 100 мм, RAL 9010	100x300x205	1	FZ611N
Цоколь, глубина 205 мм, высота 100 мм, RAL 9010	100x550x205	1	FZ612N
Цоколь, глубина 205 мм, высота 100 мм, RAL 9010	100x800x205	1	FZ613N
Цоколь, глубина 205 мм, высота 100 мм, RAL 9010	100x1050x205	1	FZ614N
Цоколь, глубина 205 мм, высота 100 мм, RAL 9010	100x1300x205	1	FZ615N



FZ622N

Цоколи, Н=200 мм

Наименование	размеры [мм]	Кол-во в упаковке	№ для заказа
Цоколь, глубина 205 мм, высота 200 мм, RAL 9010	200x300x205	1	FZ621N
Цоколь, глубина 205 мм, высота 200 мм, RAL 9010	200x550x205	1	FZ622N
Цоколь, глубина 205 мм, высота 200 мм, RAL 9010	200x800x205	1	FZ623N
Цоколь, глубина 205 мм, высота 200 мм, RAL 9010	200x1050x205	1	FZ624N
Цоколь, глубина 205 мм, высота 200 мм, RAL 9010	200x1300x205	1	FZ625N



FZ781

Шина С-профиль

Наименование	размеры [мм]	Кол-во в упаковке	№ для заказа
Шина для крепления кабеля в цоколях Н=100	300	1	FZ780
Шина для крепления кабеля в цоколях Н=100	550	1	FZ781
Шина для крепления кабеля в цоколях Н=100	800	1	FZ782
Шина для крепления кабеля в цоколях Н=100	1050	1	FZ844
Шина для крепления кабеля в цоколях Н=100	1300	1	FZ845



FZ738

Набор для крепления щитов на цоколе

для монтажа щитов IP44/54 на цоколях 100/200 мм

Наименование	Кол-во в упаковке	№ для заказа
Набор для крепления щитов на цоколе	1	FZ738

Настенные щиты IP54, III класс изоляции, глубина 275 мм

Настенные щиты IP54 изготавливаются из листовой стали толщиной 1,5 мм - что обеспечивает наибольший класс защиты от механических воздействий (IK10)

В настенные щиты IP54 монтируются стандартные блоки системы Univers N. Возможно заполнение до 540 модулей. Щиты можно монтировать друг на друга и тем самым реализовывать различные решения.



Преимущества для вас:

- Монтаж приборов на токи до 630 А
- Класс изоляции I или II
- Внутреннее заполнение блоками univers N
- Класс защиты от механических повреждений IK10
- Новый цвет, RAL 7035 (светло-серый)

Рекомендации специалистов

- 

1 Ввод кабелей сверху: универсальная панель для ввода с защелкой
- 

2 Корпус изготовлен из оцинкованной стали толщиной 1,5 мм. Цвет RAL 7035 (светло-серый)
- 

3 Выламываемые боковые пластиковые крышки предназначены для ввода медных шин
- 

4 Двери навешиваются справа или слева
- 



































5 Стандартно система замыкания с фиксацией в 3 точках. Возможность установки замка без замены двери.

- Класс изоляции II с
- Глубина 275 и 350 мм для приборов до 630 А.
- установка внутри помещений

- Замыкающий механизм с фиксацией в трех точках
- класс защиты от механических повреждений IK10

Нормы: PN-EN 60-439-1
VDE 0660 глава 500,
глава 504,
глава 504/A1
Упаковка: 1 штука

Технические данные стр. 3.57

Исполнение			Монтаж на стене			
Степень защиты			IP54			
Класс изоляции			II □			
Глубина в мм			275		350	
Цвет в RAL			7035		7035	
Ввод кабеля ч/з универсальную плиту					Несущие шины 1 комплект = 2 штуки	
Высота	Ширина	PLE	№ для заказа двери сплошные	№ для заказа двери с окошком (рамка 100мм)	№ для заказа двери сплошные	№ для заказа
	500		300	36	FT31S	FT31L
		550	72	FT32S	FT32L	
		800	108	FT33S	FT33L	
		1050	144	FT34S	FT34L	
		1300	180			
650		300	48	FT41S	FT41L	UN04A
		550	96	FT42S	FT42L	
		800	144	FT43S	FT43L	
		1050	192	FT44S		
		1300	240			
800		300	60	FT51S	FT51L	UN05A
		550	120	FT52S	FT52L	
		800	180	FT53S	FT53L	
		1050	240	FT54S	FT54L	
		1300	300			
950		300	72	FT61S	FT61L	UN06A
		550	144	FT62S	FT62L	
		800	216	FT63S	FT63L	
		1050	288	FT64S	FT64L	
		1300	360			
1100		300	84	FT71S	FT71L	UN07A
		550	168	FT72S	FT72L	
		800	252	FT73S	FT73L	
		1050	336	FT74S	FT74L	
		1300	420			
1250		300	96	FT82S	FT82L	UN08A
		550	192	FT83S	FT83L	
		800	288	FT84S	FT84L	
		1050	384			
		1300	480			
1400		300	108	FT92S	FT92L	UN09A
		550	216	FT93S	FT93L	
		800	324	FT94S	FT94L	
		1050	432		FT92H	
		1300	540		FT93H	



FZ631

Цоколь для щитов, цвет RAL 7035 (светло-серый)

высота 100 мм

Наименование	ширина	Кол-во в упаковке	№ для заказа
Цоколь, высота 100 мм, глубина 275 мм для ширины щитов	300	1	FZ631
Цоколь, высота 100 мм, глубина 275 мм для ширины щитов	550	1	FZ632
Цоколь, высота 100 мм, глубина 275 мм для ширины щитов	800	1	FZ633
Цоколь, высота 100 мм, глубина 275 мм для ширины щитов	1050	1	FZ634



FZ641

Цоколь для щитов, цвет RAL 7035 (светло-серый)

Высота: 200 мм

Наименование	ширина	Кол-во в упаковке	№ для заказа
Цоколь, высота 200 мм, глубина 275 мм для ширины щитов	300	1	FZ641
Цоколь, высота 200 мм, глубина 275 мм для ширины щитов	550	1	FZ642
Цоколь, высота 200 мм, глубина 275 мм для ширины щитов	800	1	FZ643
Цоколь, высота 200 мм, глубина 275 мм для ширины щитов	1050	1	FZ644



FZ781

Шина для крепления кабеля в цоколях

Глубина: 275 мм

Наименование	ширина	Кол-во в упаковке	№ для заказа
шина для кабеля 100 мм	300	1	FZ780
шина для кабеля 100 мм	550	1	FZ781
шина для кабеля 100 мм	800	1	FZ782
шина для кабеля 100 мм	1050	1	FZ844



FZ714

Набор для крепления щитов к цоколям

Глубина: 275 мм

Наименование	Описание	Кол-во в упаковке	№ для заказа
набор для крепления		1	FZ714



FZ353

Кожух для ввода кабельного канала

для щитов с глубиной 275 мм, RAL 7035 (светло-серый)

Наименование	ширина	Кол-во в упаковке	№ для заказа
Кожух для ввода кабелей	300	1	FZ351
Кожух для ввода кабелей	550	1	FZ352
Кожух для ввода кабелей	800	1	FZ353
Кожух для ввода кабелей	1050	1	FZ354
Кожух для ввода кабелей	1300	1	FZ355



FZ530

Наименование	Описание	Кол-во в упаковке	№ для заказа
Ручка поворотная	Поворотная ручка универсальная	1	FZ530
Ручка поворотная	с замком № замка 1333	1	FZ531
Ручка нажимная	нажимной механизм	1	FZ532
Ручка нажимная	с замком № замка 1333	1	FZ533
Ручка нажимная	нажимной механизм для полуцилиндра 40 мм	1	FZ534



FZ532

Напольные шкафы IP44/IP54

III класс изоляции, глубина 205 мм

Новые напольные шкафы от Hager со степенью защиты IP44/IP54 имеют конструктив с высотой 1950 мм. Отдельное исполнение с классом изоляции II позволяет устанавливать шкафы в публичных местах.

Имеются различные версии:

от 1-секционных шкафов до 4-секционных.

Шкафы стандартно поставляются с цоколем 100 мм.

Ввод проводов:

- сверху через эластичные вводы
- сзади через выламывание пластиковых вводов
- сбоку через круглые или прямоугольные выштамповки

Шкаф с дверями для применения внутри помещений, пустой, с листовой стали толщиной 1 мм, цвет белый RAL 9010

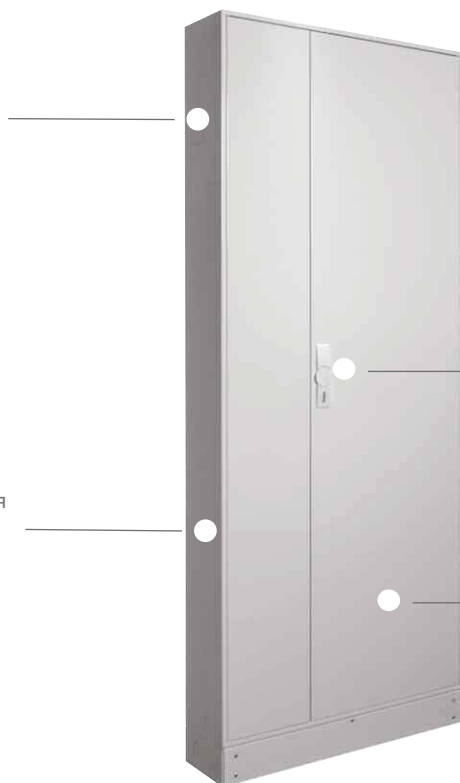

Запирающий механизм с утопленной поворотной ручкой, возможность пломбировки, возможность установки замка

Двери утоплены заподлицо шкафа, левые или правые; от ширины 800 мм двухсекционные двери, угол открытия 100°

Преимущества для вас

- Высокая степень защиты IP44/54
- Глубина 205 мм
- Для приборов до 400А
- Встроенные кабельные вводы сверху и снизу
- Шкафы поставляются пустыми и предназначены для заполнения элементами и блоками системы univers N
- Удобная регулировка и перевешивание двери

Технические характеристики

Монтаж:	Шкаф напольный, пристенный
Приборы:	до 400 А
Степень защиты:	IP44/54
Размеры:	ширина: 300-1050 мм, от 1 до 4 секций высота: 1950 мм (с цоколем)
Глубина:	205 мм
Класс изоляции:	I или II
Материал:	листовая сталь, толщина 1 мм
Цвет:	белый, RAL 9010
Поверхность:	порошковая покраска
Тип замка	стандартный нажимной
Количество модулей:	от 144 до 576 модулей (модуль 17,5 мм)

Рекомендации специалистов

- 

1 Удобная регулировка и позиционирование дверей
- 

2 IP44/54 как стандарт для всех шкафов
- 

3 Гибкие панели кабельных вводов. Легко заменяются и устанавливаются в нужном порядке. Увеличено количество точек ввода на каждую панель
- 

4 Универсальная система внутреннего заполнения шкафа.
- 

5 Удобная и надежная упаковка
- 

6 Инновационная система крепления кожуха для ввода кабеля или присоединения кабельного канала

Шкафы напольные пристенные

Нормы:
 PN-EN 60-439-1
 PN-EN 60-439-3
 VDE 0660 глава 500,
 глава 504,
 глава 504/A1
 Степень защиты IP44/54
 ширина: 300-1050 мм, от 1 до 4 секций
 высота: 1950 мм (с цоколем)
 Глубина 205 мм
 Класс изоляции I или II
 листовая сталь, толщина 1 мм
 цвет белый, RAL 9010
 возможность пломбировки

Исполнение:

- Пустой шкаф в комплекте с дверями и цоколем высотой 100 мм.
- Корпус огражден от внутреннего заполнения с помощью пластиковой защиты (DIN ISO 11469). Защита негорючая, самозатухающий пластик, проверка нитью накала 750 °С.
- Возможность бокового крепления шкафов между собой.
- Двери открываются на угол 100°
- Внимание! Обязательно прикрепить шкаф к стене.

Ввод кабелей в шкафах IP44:

- кл. изол. I : сверху через встроенную плиту, снизу без плит
- кл. изол. II: сверху и снизу через встроенные плиты ввода

Ввод кабелей в шкафах IP54:

- сверху и снизу через встроенные плиты ввода

Цоколь:

- поставляется в комплекте с шкафом
- демонтируемая передняя крышка
- вводы для кабеля с правой или с левой стороны

Технические данные стр. 3.59

Шкафы напольные, IP44, высота 1950 мм, II

Наименование	Ширина [мм]	Кол-во модулей	Упаковка	№ для заказа
Шкаф, IP44, H=1950, кл. изол. II с, (IK09)	300	144	1	FP21SN2
Шкаф, IP44, H=1950, кл. изол. II с, (IK09)	550	288	1	FP22SN2
Шкаф, IP44, H=1950, кл. изол. II с, (IK09)	800	432	1	FP23SN2
Шкаф, IP44, H=1950, кл. изол. II с, (IK09)	1050	576	1	FP24SN2

Шкафы напольные, IP44, высота 1950 мм, I

Наименование	Ширина [мм]	Кол-во модулей	Упаковка	№ для заказа
Шкаф, IP44, H=1950, кл. изол. I b, (IK07)	300	144	1	FP21TN2
Шкаф, IP44, H=1950, кл. изол. I b, (IK07)	550	288	1	FP22TN2
Шкаф, IP44, H=1950, кл. изол. I b, (IK07)	800	432	1	FP23TN2
Шкаф, IP44, H=1950, кл. изол. I b, (IK07)	1050	576	1	FP24TN2



FP22TN2



FP23SW2

Шкафы напольные, IP54, высота 1950 мм, II

Наименование	Ширина [мм]	Кол-во модулей	Упаковка	№ для заказа
Шкаф, IP54, H=1950, кл. изол. II с, (IK09)	300	144	1	FP21SW2
Шкаф, IP54, H=1950, кл. изол. II с, (IK09)	550	288	1	FP22SW2
Шкаф, IP54, H=1950, кл. изол. II с, (IK09)	800	432	1	FP23SW2
Шкаф, IP54, H=1950, кл. изол. II с, (IK09)	1050	576	1	FP24SW2



FP24TW2

Шкафы напольные, IP54, высота 1950 мм, I

Наименование	Ширина [мм]	Кол-во модулей	Упаковка	№ для заказа
Шкаф, IP54, H=1950, кл. изол. I b, (IK07)	300	144	1	FP21TW2
Шкаф, IP54, H=1950, кл. изол. I b, (IK07)	550	288	1	FP22TW2
Шкаф, IP54, H=1950, кл. изол. I b, (IK07)	800	432	1	FP23TW2
Шкаф, IP54, H=1950, кл. изол. I b, (IK07)	1050	576	1	FP24TW2



FZ737S

Туннельный соединитель для 2 напольных шкафов

- для всех ширин (1 комплект=2шт.)
- для 2 шкафов IP44/IP54 смонтированных рядом

Наименование	Кол-во в упаковке	№ для заказа
Туннельный соединитель для 2 щитов, IP44/54	1	FZ737S



FZ738

Комплект для монтажа щитов на цоколь

- для монтажа шкафов IP44/54 на цоколях 100/200 мм (для всех ширин)

Наименование	Кол-во в упаковке	№ для заказа
Комплект для монтажа к цоколю	1	FZ738



FZ714

Комплект для монтажа 2 цоколей смонтированных вертикально

- для всех ширин
- для двух цоколей 100/200 мм вертикально

Наименование	Кол-во в упаковке	№ для заказа
Комплект для монтажа 2 цоколей смонтированных вертикаль	1	FZ714



FZ850S

Шина для крепления кабеля

- С профиль, 25x10 мм
- ширина щели: 11 мм
- для монтажа в шкафах наверху и на дне

Наименование	Описание	Кол-во в упаковке	№ для заказа
Шина для крепления кабеля	1-секционная	1	FZ850S



FZ442N

Кожух для ввода кабельного канала

для секционных распределительных щитов IP44/54, с глубиной 160 мм и 205 мм, RAL 9010

Наименование	Ширина (мм)	Упаковка	№ для заказа
Кожух для ввода кабельного канала	300 мм	1	FZ441N
Кожух для ввода кабельного канала	550 мм	1	FZ442N
Кожух для ввода кабельного канала	800 мм	1	FZ443N
Кожух для ввода кабельного канала	1050 мм	1	FZ444N



FZ598N

Накладка для дверцы

С откидной ручкой

Наименование	Кол-во в упаковке	№ для заказа
Накладка с откидной ручкой	1	FZ598N



FZ597N

Дверной замок

С 2 ключами

Наименование	Описание	Кол-во в упаковке	№ для заказа
Дверной замок	замок универсальный для IP44/54	1	FZ597N
Дверной замок	запасной ключ для FZ597	1	FZ596



FZ824N

Дверной замок с пломбировочной крышкой

Наименование	Описание	Кол-во в упаковке	№ для заказа
Дверной замок	замок с пломбировочной крышкой	1	FZ824N



FZ226

Пломбировочная крышка

Наименование	Описание	Кол-во в упаковке	№ для заказа
Пломбировочная крышка	без замка, универсальная	1	FZ226



FZ531N

Поворотная ручка

FZ531N с замком №1333

Наименование	Описание	Кол-во в упаковке	№ для заказа
Поротная ручка	универсальная	1	FZ530N
Поротная ручка	с замком	1	FZ531N
Запасной ключ	для ручки FZ531N и FZ533N	1	FZ539



FZ533N

Ручка нажимная

Наименование	Описание	Кол-во в упаковке	№ для заказа
Ручка нажимная	нажимной механизм	1	FZ532N
Ручка нажимная	с замком	1	FZ533N
Запасной ключ	для ручки FZ531N и FZ533N	1	FZ539



FZ534N

Поворотная ручка

- FZ53...N: для профилированного полуцилиндра 40 мм
- FZ518N: с профилированным полуцилиндром, № замка 455

Наименование	Описание	Кол-во в упаковке	№ для заказа
Поворотная ручка	ручка	1	FZ534N
Поворотная ручка	ручка пломбируемая	1	FZ535N
Поворотная ручка	с замком №455E	1	FZ518N



FZ832N

Толкающие штанги (ригели) асимметричные IP54/IP44

Для монтирования замыкающих механизмов с поворотными ручками (FZ534, FZ535N, FZ518N) (I / II класс изоляции)

Наименование	Описание	Кол-во в упаковке	№ для заказа
Толкающие штанги IP54/44	для высоты 1850мм	1	FZ832N



FZ612N

Цоколи, H=100 мм

Наименование	размеры [мм]	Кол-во в упаковке	№ для заказа
Цоколь, глубина 205 мм, высота 100 мм, RAL 9010	100x300x205	1	FZ611N
Цоколь, глубина 205 мм, высота 100 мм, RAL 9010	100x550x205	1	FZ612N
Цоколь, глубина 205 мм, высота 100 мм, RAL 9010	100x800x205	1	FZ613N
Цоколь, глубина 205 мм, высота 100 мм, RAL 9010	100x1050x205	1	FZ614N
Цоколь, глубина 205 мм, высота 100 мм, RAL 9010	100x1300x205	1	FZ615N



FZ622N

Цоколи, H=200 мм

Наименование	размеры [мм]	Кол-во в упаковке	№ для заказа
Цоколь, глубина 205 мм, высота 200 мм, RAL 9010	200x300x205	1	FZ621N
Цоколь, глубина 205 мм, высота 200 мм, RAL 9010	200x550x205	1	FZ622N
Цоколь, глубина 205 мм, высота 200 мм, RAL 9010	200x800x205	1	FZ623N
Цоколь, глубина 205 мм, высота 200 мм, RAL 9010	200x1050x205	1	FZ624N
Цоколь, глубина 205 мм, высота 200 мм, RAL 9010	200x1300x205	1	FZ625N



FZ781

Шины

Наименование	размеры [мм]	Кол-во в упаковке	№ для заказа
Шина для крепления кабеля в цоколях H=100	300	1	FZ780
Шина для крепления кабеля в цоколях H=100	550	1	FZ781
Шина для крепления кабеля в цоколях H=100	800	1	FZ782
Шина для крепления кабеля в цоколях H=100	1050	1	FZ844
Шина для крепления кабеля в цоколях H=100	1300	1	FZ845



FZ738

Набор для крепления щитов на цоколе

для монтажа щитов IP44/54 на цоколях 100/200 мм

Наименование	Кол-во в упаковке	№ для заказа
Набор для крепления щитов на цоколе	1	FZ738



FZ195N

Запасные двери для шкафов IP44

Наименование	Описание	размеры [мм]	Кол-во в упаковке	№ для заказа
Запасные двери для шкафов IP44	Правые	1850x300	1	FZ195N
Запасные двери для шкафов IP44	Правые	1850x550	1	FZ196N
Запасные двери для шкафов IP44	Левые IP44/54	1850x800	1	FZ197N
Запасные двери для шкафов IP44	Левые IP44/54	1850x1050	1	FZ198N



FZ197N

Запасные двери для шкафов IP54

Наименование	Описание	размеры [мм]	Кол-во в упаковке	№ для заказа
Запасные двери для шкафов IP54	Правые	1850x300	1	FZ195W
Запасные двери для шкафов IP54	Правые	1850x550	1	FZ196W
Запасные двери для шкафов IP54	Левые IP44/54	1850x800	1	FZ197N
Запасные двери для шкафов IP54	Левые IP44/54	1850x1050	1	FZ198N



FZ745S

Запасные петли

для дверей щитов univers IP44/54

Наименование	Описание	Кол-во в упаковке	№ для заказа
Запасные петли	правые	1	FZ745S
Запасные петли	левые	1	FZ746S

Напольные шкафы IP54

III класс изоляции, глубина 275/350 мм

Напольные шкафы системы univers от Hager - являются идеальным решением для обустройства вводно-распределительных систем на коммерческих и промышленных объектах. Ширина шкафов может быть от 2 до 5 секций, материал - листовая сталь толщиной 1,5 мм.

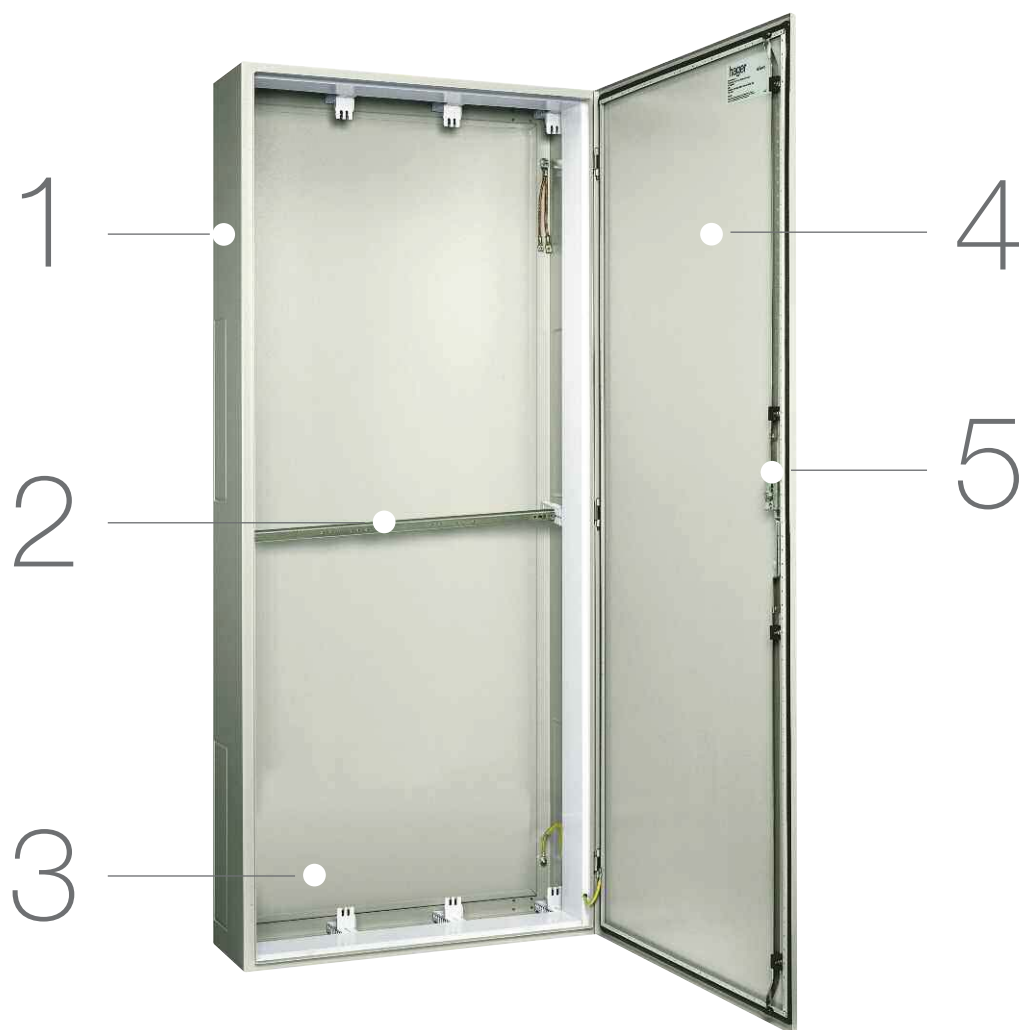

Преимущества для вас

- Для аппаратуры до 630 А
- Класс изоляции I а или II с
- Для применения внутри помещений
- Цвет RAL 7035 (светло-серый)

Рекомендации специалистов

- 

1 Ввод сборочных медных шин сбоку, сверху и снизу.
- 

2 Поперечная шина для стабилизации несущих шин.
- 

3 Корпус выполнен из оцинкованной профилированной стали 1,5 мм. Цвет RAL 7035 (светло-серый)
- 

4 Двери навешиваются справа или слева
- 

5 Стандартно запирающий механизм с фиксацией в 3 точках, возможность пломбировки, возможность установки замка

Класс изоляции I b или II c

- для аппаратуры до 630 А
- для установки внутри помещений
- глубина 275 мм или 350 мм
- цвет: RAL 7035 (светло-серый)
- высота 1850 мм

- ввод проводов сверху FZ402, снизу открыто
- цоколя в ассортименте
- двери стальные сплошные или с окошком
- степень защиты от удара IK 10

Нормы: PN-EN 60-439-1
VDE 0660 глава 500,
глава 504,
глава 504/A1

Технические данные стр. 3.61



FA24E

Шкаф напольный, IP54, класс I b, дверь сплошная

Наименование	Ширина (мм)	Кол-во модулей	Упаковка	№ для заказа глубина 275 мм	№ для заказа глубина 350 мм
Шкаф напольный, дверь сплошная, IP54, I	550 мм	288	1	FA22E	FA22G
Шкаф напольный, дверь сплошная, IP54, I	800 мм	432	1	FA23E	FA23G
Шкаф напольный, дверь сплошная, IP54, I	1050 мм	576	1	FA24E	FA24G
Шкаф напольный, дверь сплошная, IP54, I	1300 мм	720	1	FA25E	FA25G



FA22K

Шкаф напольный, IP54, класс I b, дверь с окошком

Наименование	Ширина (мм)	Кол-во модулей	Упаковка	№ для заказа глубина 275 мм	№ для заказа глубина 350 мм
Шкаф напольный, дверь с окошком, IP54, I	550 мм	288	1	FA22K	FA22V
Шкаф напольный, дверь с окошком, IP54, I	800 мм	432	1	FA23K	FA23V
Шкаф напольный, дверь с окошком, IP54, I	1050 мм	576	1	FA24K	FA24V
Шкаф напольный, дверь с окошком, IP54, I	1300 мм	720	1	FA25K	FA25V



FA24S

Шкаф напольный, IP54, класс II c, дверь сплошная

Наименование	Ширина (мм)	Кол-во модулей	Упаковка	№ для заказа глубина 275 мм	№ для заказа глубина 350 мм
Шкаф напольный, дверь сплошная, IP54, II	300 мм	144	1	FA21S	
Шкаф напольный, дверь сплошная, IP54, II	550 мм	288	1	FA22S	FA22H
Шкаф напольный, дверь сплошная, IP54, II	800 мм	432	1	FA23S	FA23H
Шкаф напольный, дверь сплошная, IP54, II	1050 мм	576	1	FA24S	FA24H
Шкаф напольный, дверь сплошная, IP54, II	1300 мм	720	1	FA25S	FA25H



FA22L

Шкаф напольный, IP54, класс II c, дверь с окошком

Наименование	Ширина (мм)	Кол-во модулей	Упаковка	№ для заказа глубина 275 мм	№ для заказа глубина 350 мм
Шкаф напольный, дверь с окошком, IP54, II	550 мм	288	1	FA22L	FA22U
Шкаф напольный, дверь с окошком, IP54, II	800 мм	432	1	FA23L	FA23U
Шкаф напольный, дверь с окошком, IP54, II	1050 мм	576	1	FA24L	FA24U
Шкаф напольный, дверь с окошком, IP54, II	1300 мм	720	1	FA25L	FA25U

Несущие шины 1800 мм, комплект - 2 шт.

Наименование	Упаковка	№ для заказа глубина 350 мм
Несущие шины 1800 мм, 2 шт.	3	UN12A



UT11J

Шина стабилизационная I b

Наименование	Ширина (мм)	Кол-во модулей	Упаковка	№ для заказа глубина 275 мм	№ для заказа глубина 350 мм
Шина стабилизационная, кл. Ib	550 мм	288	1	UT11E	UT11Q
Шина стабилизационная, кл. Ib	800 мм	432	1	UT11F	UT11R
Шина стабилизационная, кл. Ib	1050 мм	576	1	UT11J	UT11S
Шина стабилизационная, кл. Ib	1300 мм	720	1	UT11K	UT11T



UT11B

Класс изоляции II c

Наименование	Ширина (мм)	Кол-во модулей	Упаковка	№ для заказа глубина 275 мм	№ для заказа глубина 350 мм
Шина стабилизационная, кл. IIc	550 мм	288	1	UT11A	UT11L
Шина стабилизационная, кл. IIc	800 мм	432	1	UT11B	UT11M
Шина стабилизационная, кл. IIc	1050 мм	576	1	UT11C	UT11N
Шина стабилизационная, кл. IIc	1300 мм	720	1	UT11D	UT11P



FZ851

Защитная крышка

- защита от прикосновения
- шкафы FA.... глубина 350 мм, для защиты от прикосновения в случае установки несущих шин в нижнем положении

Наименование	Упаковка	№ для заказа глубина 350 мм
Защитная крышка, с заземлением	1	FZ851
Защитная крышка с защитной изоляцией	1	FZ852

- обязателен монтаж цоколя
- цвет RAL 7035 (светло-серый)
- класс изоляции Ib
- цоколя с высотой 200 мм в комплекте с шиной для крепления кабеля



FZ632

Цоколи, H=100 мм

Наименование	размеры (мм)	Кол-во в упаковке	№ для заказа глубина 275 мм	№ для заказа глубина 350 мм
Цоколь, высота 100 мм	300 мм	1	FZ631	
Цоколь, высота 100 мм	550 мм	1	FZ632	FZ652
Цоколь, высота 100 мм	800 мм	1	FZ633	FZ653
Цоколь, высота 100 мм	1050 мм	1	FZ634	FZ654
Цоколь, высота 100 мм	1300 мм	1	FZ635	FZ655



FZ642

Цоколи, H=200 мм

Наименование	размеры (мм)	Кол-во в упаковке	№ для заказа глубина 275 мм	№ для заказа глубина 350 мм
Цоколь, высота 200 мм	300 мм	1	FZ641	
Цоколь, высота 200 мм	550 мм	1	FZ642	FZ662
Цоколь, высота 200 мм	800 мм	1	FZ643	FZ663
Цоколь, высота 200 мм	1050 мм	1	FZ644	FZ664
Цоколь, высота 200 мм	1300 мм	1	FZ645	FZ665



FZ781

Шина для крепления кабеля в цоколях H=100

Наименование	размеры (мм)	Кол-во в упаковке	№ для заказа глубина 275 мм	№ для заказа глубина 350 мм
Шина для крепления кабеля в цоколях H=100	300 мм	1		FZ780
Шина для крепления кабеля в цоколях H=100	550 мм	1		FZ781
Шина для крепления кабеля в цоколях H=100	800 мм	1		FZ782
Шина для крепления кабеля в цоколях H=100	1050 мм	1		FZ844
Шина для крепления кабеля в цоколях H=100	1300 мм	1		FZ845



FZ721

Комплект для крепления шкафов на цоколе

Наименование	размеры (мм)	Кол-во в упаковке	№ для заказа глубина 275 мм	№ для заказа глубина 350 мм
Комплект для монтажа к цоколю	szafy s siaduj co	1		FZ721
Комплект для монтажа к цоколю	szafy pi'trowo	1		FZ714



FZ435

Элементы замыкания шкафа

глубина 275 мм для замыкания нижних кабельных вводов во время монтажа шкафа на цоколе

Наименование	размеры (мм)	Кол-во в упаковке	№ для заказа глубина 275 мм	№ для заказа глубина 350 мм
Элементы замыкания шкафа	300 мм	1		FZ435
Элементы замыкания шкафа	550 мм	1		FZ436
Элементы замыкания шкафа	800 мм	1		FZ437
Элементы замыкания шкафа	1050 мм	1		FZ438
Элементы замыкания шкафа	1300 мм	1		FZ439

Ручки и замки



FZ530



FZ532



FZ535

Наименование	Описание	Кол-во в упаковке	№ для заказа
Ручка поворотная	Поворотная ручка универсальная	1	FZ530
Ручка поворотная	с замком № замка 1333	1	FZ531
Ручка нажимная	нажимной механизм	1	FZ532
Ручка нажимная	с замком № замка 1333	1	FZ533
Ручка нажимная	нажимной механизм для полуцилиндра 40 мм	1	FZ534
Поворотная ручка	пломбируемый, нажимной механизм для полуцилиндра 40 мм	1	FZ535
Запасной ключ	для ручки FZ531N и FZ533N	1	FZ539



FG26XE (IP41)



Новый секционный шкаф IP41

Когда речь идет об оборудовании электрощитовых крупных коммерческих зданий идеальным решением будет применение шкафов на основе секционных модулей с разнообразной конфигурацией.

Универсальное решение

Секционные шкафы Univers с степенью защиты IP41 удовлетворяют современным требованиям; класс изоляции I (заземление), доступные глубины 400 мм и 600 мм, высота 2000 мм. Для проектирования доступны 6 типоразмеров с шириной от 350 мм до 1600 мм. Стандартный цвет светло-серый (RAL 7035), другие цвета по запросу. Стандартная поставка включает в себя съемную заднюю стенку и стальные двери либо двери из прозрачного небьющегося стекла. Боковые стенки заказываются отдельно. Возможна поставка шкафов с степенью защиты IP54.

Полезные мелочи

Конструктив шкафов предполагает быструю и экономную сборку. Новая конструкция петель для навеса дверей позволяет вести монтаж одним человеком. Из аксессуаров доступны цоколи для всех размеров шкафов и высотой по выбору 100 мм и 200 мм. Секционные шкафы могут монтироваться и без цоколей.

Класс I

- Для установки внутри помещений
- Высота 2000 мм
- глубина 400 мм и 600 мм
- Крышка установлена с 2 отверстия для кабельных вводов на секцию направляющие (аксессуары заказываются отдельно)
- Цвет: RAL 7035 (светло-серый)
- Цоколь RAL 9005
- Стандарты: VDE 0660, часть 600-1, -2 EN 60439-3, EN 61439-1, -2
- Шкафы могут монтироваться без цоколя
- Корпус стальной лист - 1,5 мм
- Задная стенка в комплекте
- Боковые стороны заказываются отдельно

Технические данные стр. 3.63



FG21WE

Секционный шкаф IP41, глубина 400 мм, высота 2000 мм**Описание:**

- цвет светло-серый RAL 7035

Наименование	Кол-во	№ для заказа
Шкаф секционный ,IP41 ,I,RAL7035,2000x350x400мм	1	FG21WE
Шкаф секционный ,IP41 ,I,RAL7035,2000x600x400мм	1	FG22WE
Шкаф секционный ,IP41 ,I,RAL7035,2000x850x400мм	1	FG23WE
Шкаф секционный ,IP41 ,I,RAL7035,2000x1100x400мм	1	FG24WE
Шкаф секционный ,IP41 ,I,RAL7035,2000x1350x400мм	1	FG25WE
Шкаф секционный ,IP41 ,I,RAL7035,2000x1600x400мм	1	FG26WE



FG21XE

Секционный шкаф IP41, глубина 600 мм, высота 2000 мм**Описание:**

- цвет светло-серый RAL 7035

Наименование	Кол-во	№ для заказа
Шкаф секционный ,IP41 ,I,RAL7035,2000x350x600мм	1	FG21XE
Шкаф секционный ,IP41 ,I,RAL7035,2000x600x600мм	1	FG22XE
Шкаф секционный ,IP41 ,I,RAL7035,2000x850x600мм	1	FG23XE
Шкаф секционный ,IP41 ,I,RAL7035,2000x1100x600мм	1	FG24XE
Шкаф секционный ,IP41 ,I,RAL7035,2000x1350x600мм	1	FG25XE
Шкаф секционный ,IP41 ,I,RAL7035,2000x1600x600мм	1	FG26XE



FZ708EW

Боковая стенка, глухая**Описание:**

- Внимание! заказывать 2 штуки на конструкцию
- Цвет: светло-серый RAL 7035

Наименование	Кол-во	№ для заказа
Боковая стенка, IP41, 2000x400 мм	1	FZ708EW
Боковая стенка, IP41, 2000x600 мм	1	FZ709EX



FZ912WE

Цоколь, глубина 400/600 мм, высота 100 мм**Описание:**

- без держателя кабеля
- цвет RAL 9005

Наименование	Кол-во	№ для заказа
Цоколь для шкафов секционных, IP41 350x400x100мм	1	FZ911WE
Цоколь для шкафов секционных, IP41 600x400x100мм	1	FZ912WE
Цоколь для шкафов секционных, IP41 850x400x100мм	1	FZ913WE
Цоколь для шкафов секционных, IP41 1100x400x100мм	1	FZ914WE
Цоколь для шкафов секционных, IP41 1350x400x100мм	1	FZ915WE
Цоколь для шкафов секционных, IP41 1600x400x100мм	1	FZ916WE
Цоколь для шкафов секционных, IP41 350x600x100мм	1	FZ911XE
Цоколь для шкафов секционных, IP41 600x600x100мм	1	FZ912XE
Цоколь для шкафов секционных, IP41 850x600x100мм	1	FZ913XE
Цоколь для шкафов секционных, IP41 1100x600x100мм	1	FZ914XE
Цоколь для шкафов секционных, IP41 1350x600x100мм	1	FZ915XE
Цоколь для шкафов секционных, IP41 1600x600x100мм	1	FZ916XE
Боковая панель для цоколя, IP41, 400x100 мм	1	FZ911WS
Боковая панель для цоколя, IP41, 600x100 мм	1	FZ911XS



FZ942WE

Цоколь, глубина 400/600 мм, высота 200 мм без держателя кабеля**Описание:**

- без держателя кабеля
- цвет RAL 9005

Наименование	Кол-во	№ для заказа
Цоколь для шкафов секционных, IP41 350x400x200мм	1	FZ941WE
Цоколь для шкафов секционных, IP41 600x400x200мм	1	FZ942WE
Цоколь для шкафов секционных, IP41 850x400x200мм	1	FZ943WE
Цоколь для шкафов секционных, IP41 1100x400x200мм	1	FZ944WE
Цоколь для шкафов секционных, IP41 1350x400x200мм	1	FZ945WE
Цоколь для шкафов секционных, IP41 1600x400x200мм	1	FZ946WE
Цоколь для шкафов секционных, IP41 350x600x200мм	1	FZ941XE
Цоколь для шкафов секционных, IP41 600x600x200мм	1	FZ942XE
Цоколь для шкафов секционных, IP41 850x600x200мм	1	FZ943XE
Цоколь для шкафов секционных, IP41 1100x600x200мм	1	FZ944XE
Цоколь для шкафов секционных, IP41 1350x600x200мм	1	FZ945XE
Цоколь для шкафов секционных, IP41 1600x600x200мм	1	FZ946XE
Цоколь для шкафов секционных, IP41 1600x600x200мм	1	FZ946XE
Боковая панель для цоколя, IP41, 400x200мм	1	FZ941WS
Боковая панель для цоколя, IP41, 600x200мм	1	FZ941XS



FG21WF

Секционный шкаф IP41, глубина 400 мм, высота 2000 мм**Описание:**

- Цвет на выбор

Наименование	Кол-во	№ для заказа
Шкаф секционный ,IP41, I, RAL на выбор, 2000x350x400мм	1	FG21WF
Шкаф секционный ,IP41, I, RAL на выбор, 2000x600x400мм	1	FG22WF
Шкаф секционный ,IP41, I, RAL на выбор, 2000x850x400мм	1	FG23WF
Шкаф секционный ,IP41, I, RAL на выбор, 2000x1100x400мм	1	FG24WF
Шкаф секционный ,IP41, I, RAL на выбор, 2000x1350x400мм	1	FG25WF
Шкаф секционный ,IP41, I, RAL на выбор, 2000x1600x400мм	1	FG26WF



FG21XF

Секционный шкаф IP41, глубина 600 мм, высота 2000 мм

Описание:

- Цвет на выбор

Наименование	Кол-во	№ для заказа
Шкаф секционный, IP41, SKI, RAL на выбор, 2000x350x600мм	1	FG21XF
Шкаф секционный, IP41, SKI, RAL на выбор, 2000x600x600мм	1	FG22XF
Шкаф секционный, IP41, SKI, RAL на выбор, 2000x850x600мм	1	FG23XF
Шкаф секционный, IP41, SKI, RAL на выбор, 2000x1100x600мм	1	FG24XF
Шкаф секционный, IP41, SKI, RAL на выбор, 2000x1350x600мм	1	FG25XF
Шкаф секционный, IP41, SKI, RAL на выбор, 2000x1600x600мм	1	FG26XF



FZ708WF

Боковая стенка, глухая**Описание:**

- Внимание! заказывать 2 штуки на конструкцию

- Цвет: RAL на выбор

Наименование	Кол-во	№ для заказа
Боковая стенка, IP41, RAL на выбор, 2000x400 мм	1	FZ708WF
Боковая стенка, IP41, RAL на выбор, 2000x600 мм	1	FZ709XF



FZ882WE

Крышка глухая**Описание:**

- без вырезов для ввода кабелей

Наименование	Кол-во	№ для заказа
Крышка глухая, 350x400мм	1	FZ881WE
Крышка глухая, 600x400мм	1	FZ882WE
Крышка глухая, 850x400мм	1	FZ883WE
Крышка глухая, 1100x400мм	1	FZ884WE
Крышка глухая, 1350x400мм	1	FZ885WE
Крышка глухая, 1600x400мм	1	FZ886WE
Крышка глухая, 350x600мм	1	FZ881XE
Крышка глухая, 600x600мм	1	FZ882XE
Крышка глухая, 850x600мм	1	FZ883XE
Крышка глухая, 1100x600мм	1	FZ884XE
Крышка глухая, 1350x600мм	1	FZ885XE
Крышка глухая, 1600x600мм	1	FZ886XE



FZ882WF

Крышка с прорезями

Наименование	Кол-во	№ для заказа
Крышка с прорезями 350x400 мм	1	FZ881WF
Крышка с прорезями 600x400 мм	1	FZ882WF
Крышка с прорезями 850x400 мм	1	FZ883WF
Крышка с прорезями 1100x400 мм	1	FZ884WF
Крышка с прорезями 1350x400 мм	1	FZ885WF
Крышка с прорезями 1600x400 мм	1	FZ886WF
Крышка с прорезями 350x600 мм	1	FZ881XF
Крышка с прорезями 600x600 мм	1	FZ882XF
Крышка с прорезями 850x600 мм	1	FZ883XF
Крышка с прорезями 1100x600 мм	1	FZ884XF
Крышка с прорезями 1350x600 мм	1	FZ885XF
Крышка с прорезями 1600x600 мм	1	FZ886XF

Нижняя крышка**Описание:**

- для вставки кабеля в шкаф

Наименование	Кол-во	№ для заказа
Нижняя крышка, 350x400 мм	1	FZ871WE
Нижняя крышка, 600x400 мм	1	FZ872WE
Нижняя крышка, 850x400 мм	1	FZ873WE
Нижняя крышка, 1100x400 мм	1	FZ874WE
Нижняя крышка, 1350x400 мм	1	FZ875WE
Нижняя крышка, 1600x400 мм	1	FZ876WE
Нижняя крышка, 350x600 мм	1	FZ871XE
Нижняя крышка, 600x600 мм	1	FZ872XE
Нижняя крышка, 850x600 мм	1	FZ873XE
Нижняя крышка, 1100x600 мм	1	FZ874XE
Нижняя крышка, 1350x600 мм	1	FZ875XE
Нижняя крышка, 1600x600 мм	1	FZ876XE



FZ410XE

Набор для крепления

Наименование	Кол-во	№ для заказа
Набор для крепления стенок, 4 шт.	1	FZ410XE
Транспортировочный набор, болты M12, 4 шт.	1	FZ411XE
Транспортировочные петли	1	FZ412XE



FZ222XW

Двери с окошком**Описание:**

- FZ221XW до FZ223XW одинарные
FZ224XW до FZ226XW двойные

Наименование	Кол-во	№ для заказа
Дверь с окошком, RAL7035, 350x2000мм	1	FZ221XW
Дверь с окошком, RAL7035, 600x2000мм	1	FZ222XW
Дверь с окошком, RAL7035, 850x2000мм	1	FZ223XW
Дверь с окошком, RAL7035, 1100x2000мм	1	FZ224XW
Дверь с окошком, RAL7035, 1350x2000мм	1	FZ225XW
Дверь с окошком, RAL7035, 1600x2000мм	1	FZ226XW
Дверь с окошком, RAL на выбор 350x2000мм	1	FZ221XF
Дверь с окошком, RAL на выбор 600x2000мм	1	FZ222XF
Дверь с окошком, RAL на выбор 850x2000мм	1	FZ223XF
Дверь с окошком, RAL на выбор 1100x2000мм	1	FZ224XF
Дверь с окошком, RAL на выбор 1350x2000мм	1	FZ225XF
Дверь с окошком, RAL на выбор 1600x2000мм	1	FZ226XF



FZ231XG

Двери глухие**Описание:**

- FZ221XG до FZ223XG одинарные
FZ224XG до FZ226XG двойные

Наименование	Кол-во	№ для заказа
Двери глухие, RAL7035 350x2000мм	1	FZ231XG
Двери глухие, RAL7035 600x2000мм	1	FZ232XG
Двери глухие, RAL7035 850x2000мм	1	FZ233XG
Двери глухие, RAL7035 1100x2000мм	1	FZ234XG
Двери глухие, RAL7035 1350x2000мм	1	FZ235XG
Двери глухие, RAL7035 1600x2000мм	1	FZ236XG
Двери глухие, RAL на выбор 350x2000мм	1	FZ231XF
Двери глухие, RAL на выбор 600x2000мм	1	FZ232XF
Двери глухие, RAL на выбор 850x2000мм	1	FZ233XF
Двери глухие, RAL на выбор 1100x2000мм	1	FZ234XF
Двери глухие, RAL на выбор 1350x2000мм	1	FZ235XF
Двери глухие, RAL на выбор 1600x2000мм	1	FZ236XF



FZ802E

Шина для крепления кабеля**Описание:**

-для крепления кабеля в цоколе

Наименование	Кол-во	№ для заказа
Шина для крепления кабеля В=350мм	1	FZ801E
Шина для крепления кабеля В=600мм	1	FZ802E
Шина для крепления кабеля В=850мм	1	FZ803E
Шина для крепления кабеля В=1100мм	1	FZ804E
Шина для крепления кабеля В=1350мм	1	FZ805E
Шина для крепления кабеля В=1600мм	1	FZ806E
Держатель шины для крепления кабеля 400мм	1	FZ801WE
Держатель шины для крепления кабеля 600мм	1	FZ801XE
Держатель шины для крепления кабеля 400мм для UT8xCN	1	FZ81WE
Держатель шины для крепления кабеля 600мм для UT8xCN	1	FZ81XE

Общее описание

- 100 мм или 200 мм высота
 - монтаж под настенный или напольный шкаф
 - цоколь 200 мм с шиной для ввода кабеля
 - корпус из 1,5 мм стали
 - съемные панели:
- 100 мм цоколь для шкафов глубиной до 218 мм, 200 мм цоколь для всех шкафов за исключением секционных шкафов

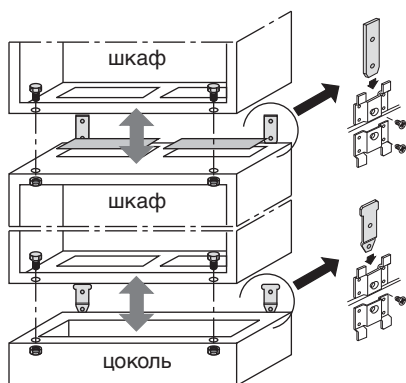

вертикальное крепление шкафов IP54

Цоколь поставляется с крепежным

Крепежные размеры для секционных шкафов 400/600 мм
Крепежные размеры для цоколей 100 мм или 200 мм

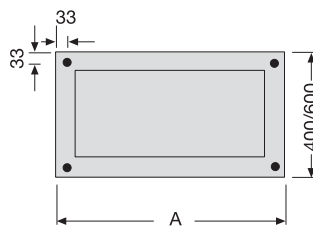

секция	A в мм
1	350
2	600
3	850
4	1100
5	1350

Настенный щит

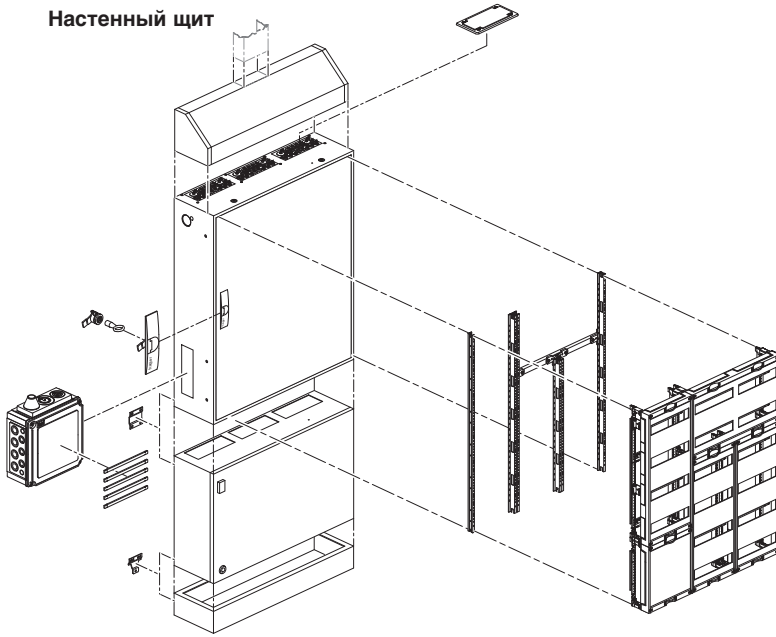

Напольный шкаф

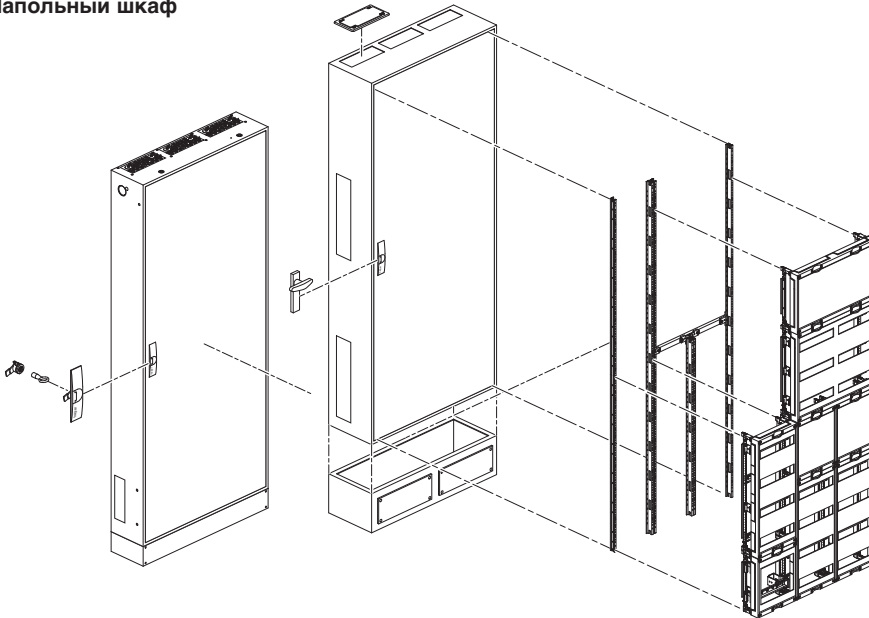

Секционный
напольный шкаф

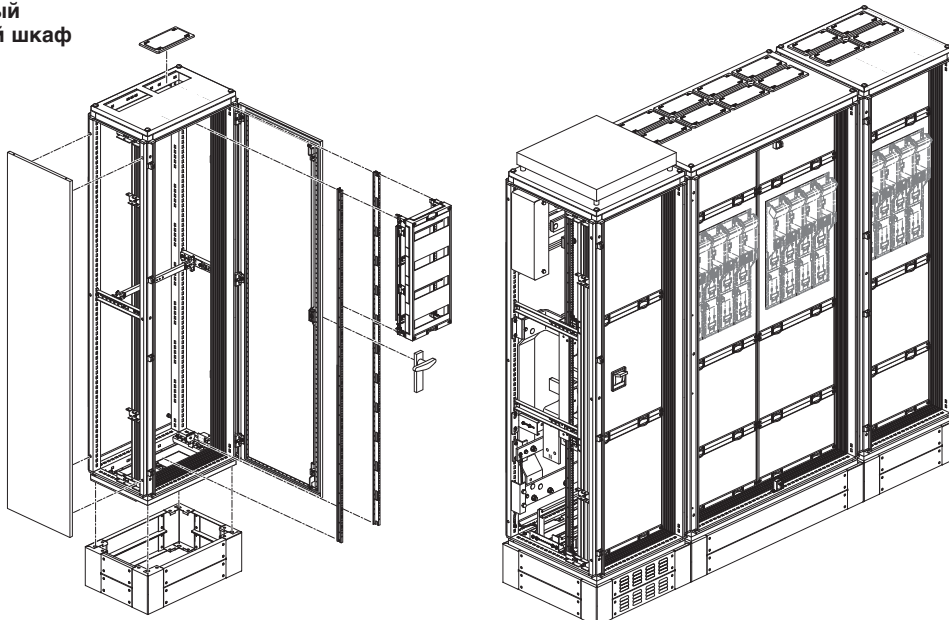

Щит IP44

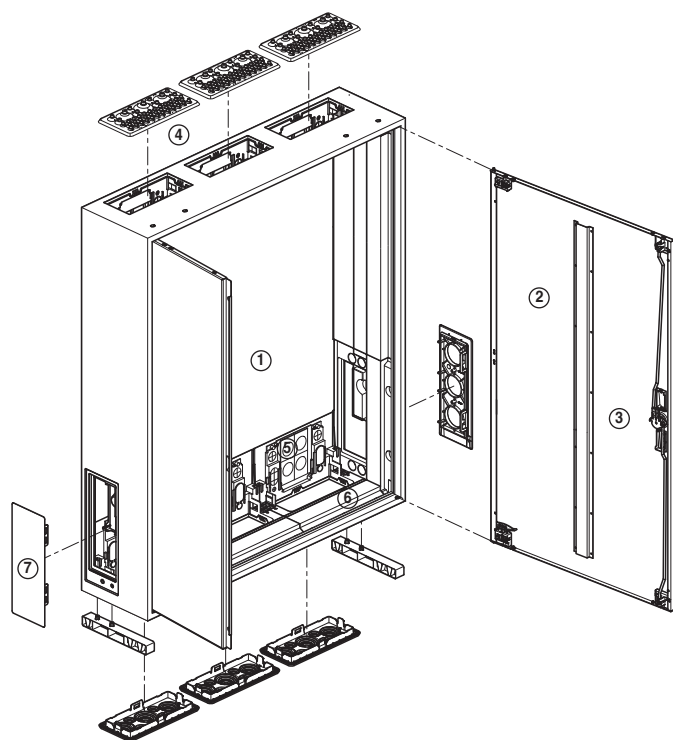

Настенные щиты

- Класс изоляции II □,
- Класс защиты IP44/IP54
- Монтаж скрытый, наружный или частично утопленный
- Высота от 500 мм до 1700 мм
- Секции от 1- до 5
- Глубина 205 мм
- Цвет белый RAL 9010
- Для установки внутри помещений
- Внутреннее обустройство univer N

① Корпус:

- 1мм сталь
- есть пластиковые вставки для случая ввода медных шин ⑦
- щиты можно монтировать друг с другом вертикально или горизонтально

② Дверь

- 1мм сталь
- навешиваются справа или слева, петли с регулировкой
- угол открытия 110 о
- 3 секционные щиты комплектуются двумя дверями

③ Замыкающий механизм

- стандартный, с креплением в 3 точках
- серийная пломбировка (IP44)
- возможность замены на другой тип замка

Нормы

- Проверено согласно DIN VDE 0603 глава 1, с знаком VDE 
- Размеры в соответствии с DIN 43870
- Степень защиты IP44/IP54 в соответствии с VDE 0470 часть 1 (DIN EN 60529)
- IP 3x при открытой двери
- Класс защиты от перенапряжения: IV
- Класс изоляционного материала: □
- Напряжение 230/400В, 50 Гц
- Номинальный ток 355 А.

Фланец для ввода кабелей,
верхний, на секцию

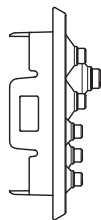
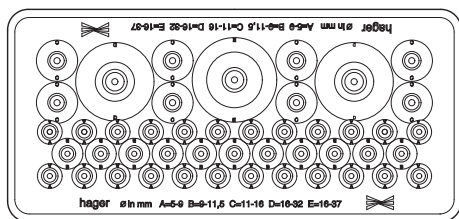

Фланец для ввода кабелей со
стороны задней стенки (опция)

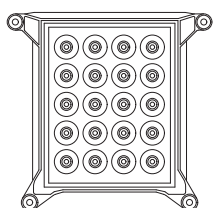

Фланец для ввода кабелей,
нижний на секцию

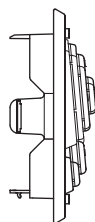
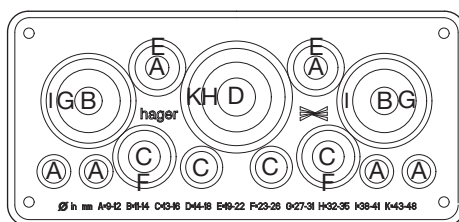

Фланцы для ввода кабелей

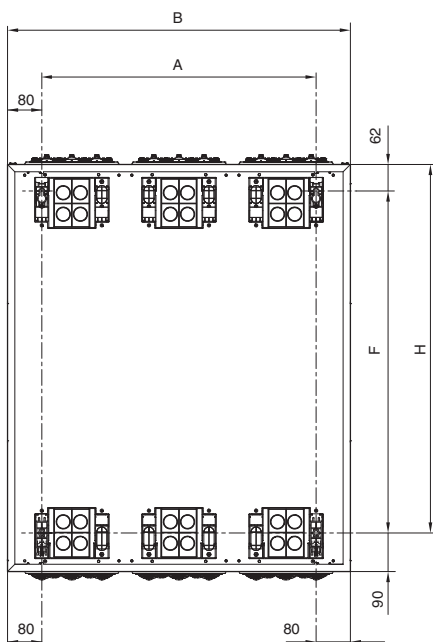
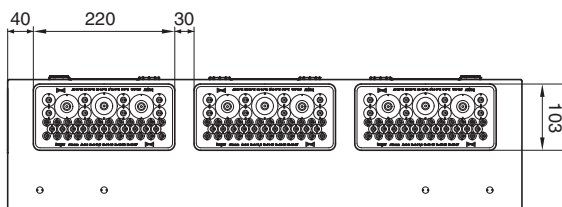

④ Фланец для ввода кабелей, верхний
2-компонентный фланец из пластика,
ввод до 46 проводов

Кол-во	Тип	Диаметр
24	A	5 - 9 мм
11	B	9 - 11,5 мм
8	C	11 - 16 мм
2	D	16 - 32 мм
1	E	16 - 37 мм

⑤ Задний фланец (опция)
20 x диаметр 5-9 мм

⑥ Фланец для ввода кабелей, нижний
2-компонентный фланец из пластика,
ввод до 23 проводов

Кол-во	Альтерн.	Тип	Диаметр
4	+2		8,5 - 12 мм
	+2	B	11 - 14 мм
2	+2	C	13- 16 мм
	+1	D	14 - 18 мм
2		E	19 - 22 мм
2		F	23 - 26 мм
	+2	G	27 - 30,5 мм
	+1	H	32 - 34,5 мм
2		I	38 - 40,5 мм
1		K	43 - 47 мм

Верхние и нижние фланцы можно поменять

Крепежные размеры, мм

Высота щита H		Ширина щита B				
		300	550	800	1050	1300
500	X	348	348	348	348	348
	Y	140	390	640	890	1140
650	X	498	498	498	498	498
	Y	140	390	640	890	1140
800	X	648	648	648	648	648
	Y	140	390	640	890	1140
950	X	798	798	798	798	798
	Y	140	390	640	890	1140
1100	X	948	948	948	948	948
	Y	140	390	640	890	1140
1250	X	1098	1098	1098	1098	1098
	Y	140	390	640	890	1140
1400	X	1248	1248	1248	1248	1248
	Y	140	390	640	890	1140
1550	X	1398	1398	1398	1398	1398
	Y	140	390	640	890	1140
1700	X	1548	1548	1548	1548	1548
	Y	140	390	640	890	1140

Щит глубиной 205 мм,
внутреннее обустройство система univers N

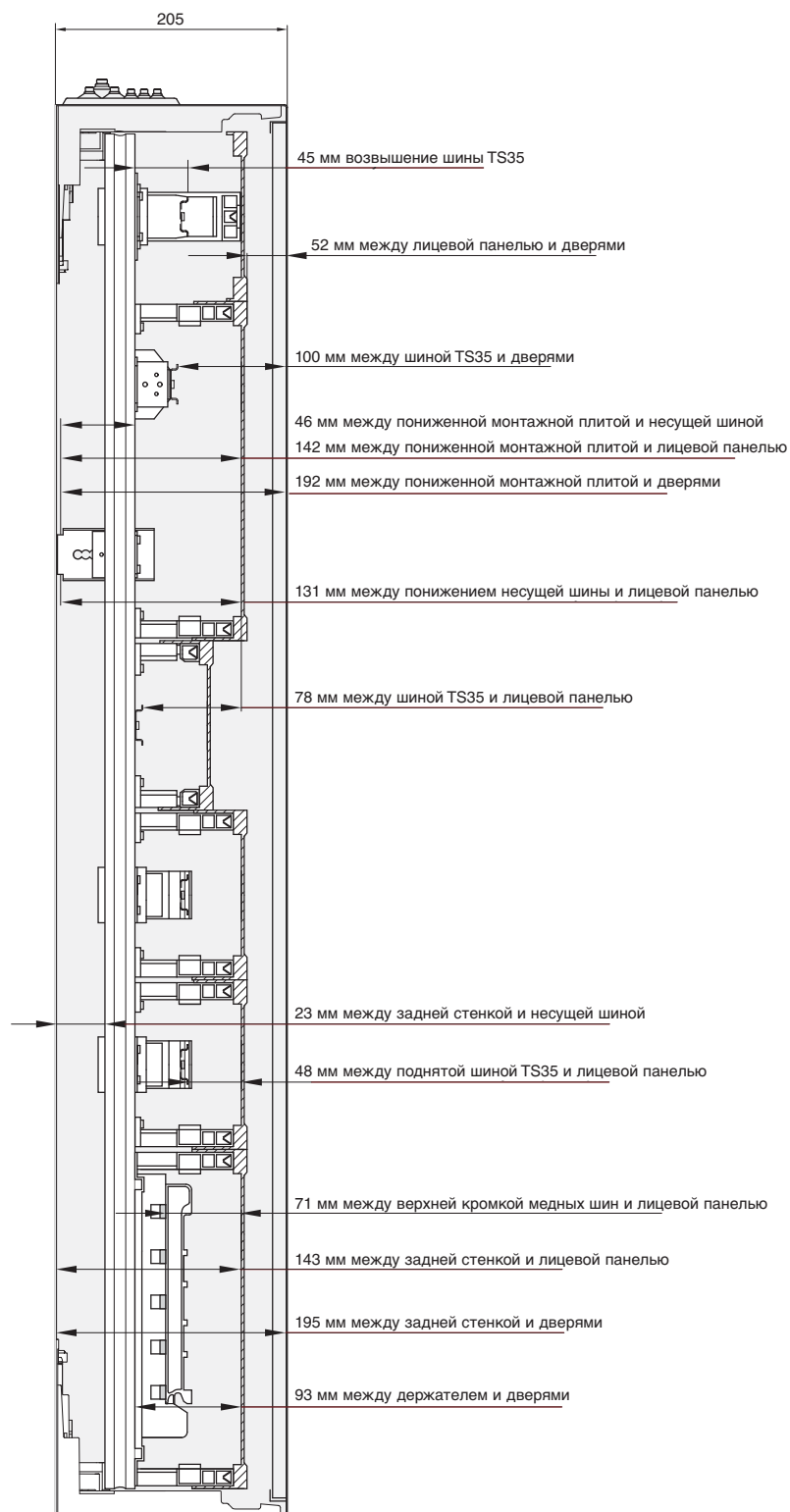

Крепежные размеры для настенных щитов IP54, глубина 275 мм

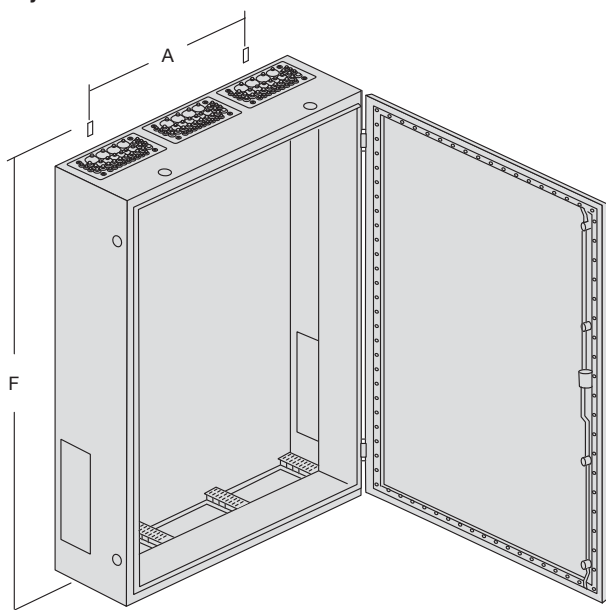

Габаритные размеры крепежных отверстий

H	B					
		300	550	800	1050	1300
500	F	574	574	574	574	574
	A	155	405	655	905	1155
650	F	726	726	726	726	726
	A	155	405	655	905	1155
800	F	874	874	874	874	874
	A	155	405	655	905	1155
950	F	1024	1024	1024	1024	1024
	A	155	405	655	905	1155
1100	F	1174	1174	1174	1174	1174
	A	155	405	655	905	1155
1250	F	1324	1324	1324	1324	1324
	A	155	405	655	905	1155
1400	F	1474	1474	1474	1474	1474
	A	155	405	655	905	1155

Фланцевый ввод универсальный IP54

FZ402



Кол-во проводов	Диаметр про-вода, мм от - до	Сечение провода от - до мм ²		
		YDY	YKY	Opd
24	9 - 11,5	3x1,5 - 5x1,5	1x4 - 1x16	-
12	11 - 16	3x2,5 - 5x4	1x16 - 3x6	-
4	12,5 - 20	3x4 - 5x10	3x2,5 - 5x6	-
2	13 - 27,5	3x4 - 4x25	3x2,5 - 4x25	-
2	16 - 32	3x6 - 4x35	3x6 - 4x50	-
1	25 - 50	4x25 - 5x25	3x25 - 3x240	1x120 - 4x70

Настенные щиты, глубина 275 мм или 350 мм

- Класс изоляции I или II
- Степень защиты IP54
- Монтаж наружный
- Высота от 500 мм до 1400 мм
- Секции от 1 до 4
- Глубина 275 мм
- Цвет светло-серый RAL 7035
- Для установки внутри помещений
- Внутреннее обустройство univer N

Внутренняя застройка для:

- 3 фазы 230/400 В AC
- 3 фазы 400/690 В AC
- Номинальный ток - 630А

Корпус:

- 1,5 мм сталь
- щиты можно монтировать друг с другом вертикально или горизонтально

Дверь

- 1,5 мм сталь
- навешиваются справа или слева, петли с регулировкой
- угол открытия 110 о
- 4 секционные щиты комплектуются двумя дверями

Замыкающий механизм

- с креплением в 3 точках т поворотной ручкой
- возможность замены на другой IP54 тип замка

Заводская установка фланцев для ввода кабеля на секцию

- верхний фланец универсальный из 2 компонентов (FZ402) с возможностью замены на другие плиты IP54
- внизу кабельные вводы ISO из пластика с выштамповками под PG 1 x FZ408M

Нормы

- Проверено согласно VDE 0660, часть 500 EN 60-439-1
- Размеры в соответствии с DIN 43870
- Степень защиты IP54 в соответствии с VDE 0470 часть 1 (DIN EN 60529)
- Напряжение изоляции 800В AC
- Класс защиты от перенапряжения: III / IV

Щит IP54, глубиной 275 мм, внутреннее обустройство система univers N

- размеры даны при переднем креплении несущих шин
Несущие шины могут быть смонтированы с шагом 12,5 мм на 7 различных глубинах

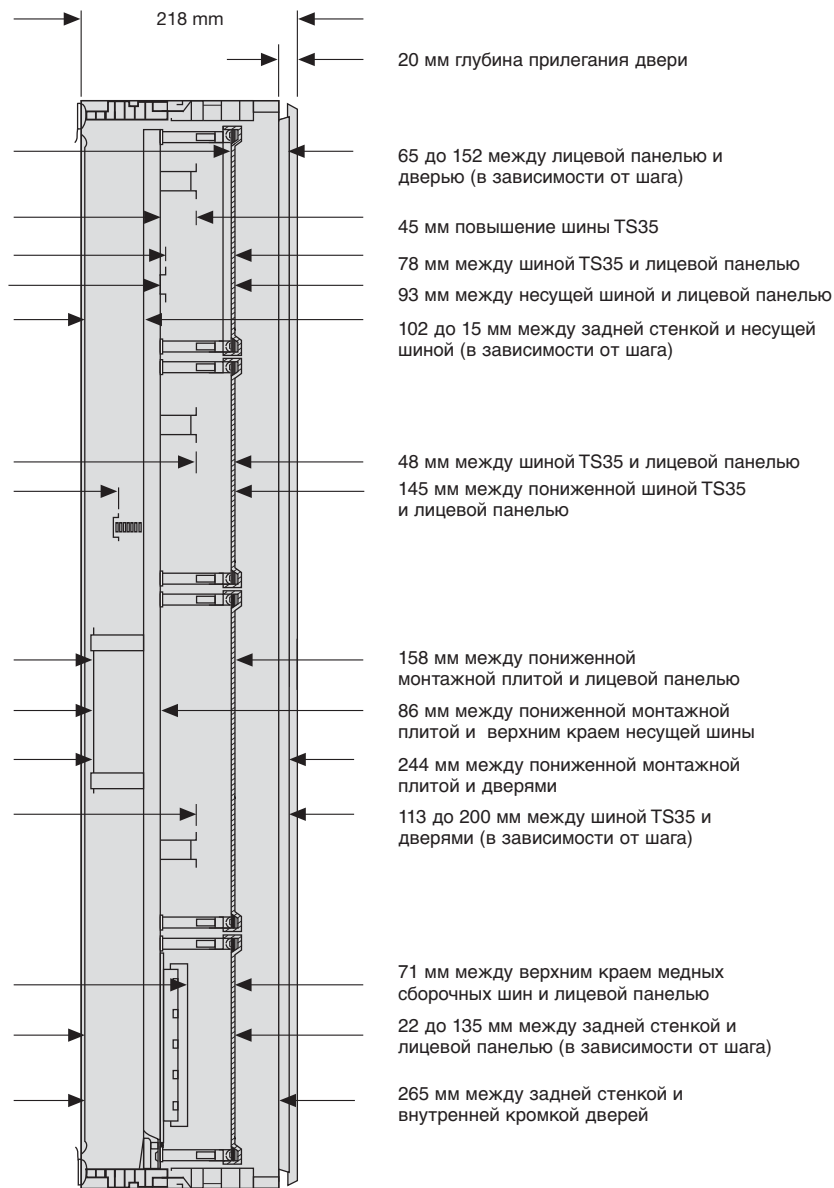

Кабельный фланец

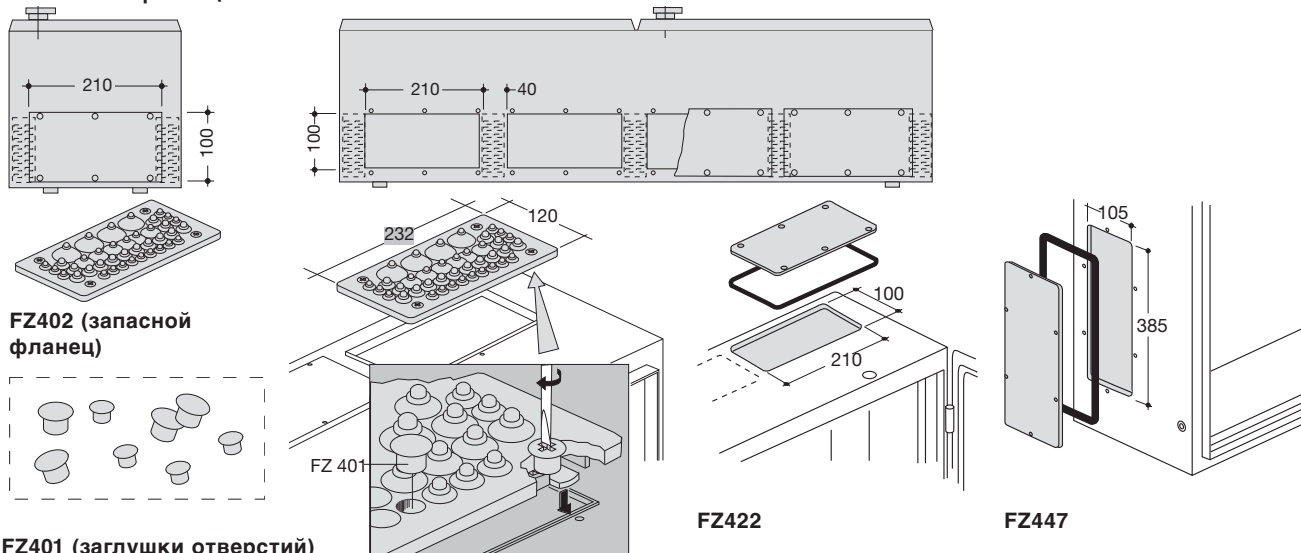

Щиты Univers

Шкаф напольный IP44/54

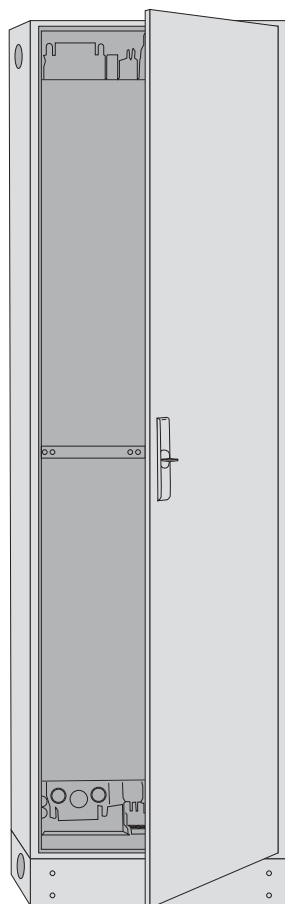
Кабельный ввод на секцию:
вверху

Кол-во	Мах. размер кабеля	Диаметр
4	3 x 1,5 мм ²	10 мм
17	5 x 2,5 мм ²	13 мм
6	5 x 6 мм ²	18 мм
2	4 x 25 мм ²	30 мм

внизу кабельные вводы отсутствуют

Напольные щиты

- Класс изоляции I или II
- Степень защиты IP44/IP54
- Монтаж напольный с обязательным креплением к стене
- Высота от 1950 мм (вместе с цоколем 100 мм)
- Секции от 1- до 4
- Глубина 205 мм
- Цвет белый RAL 9010
- Для установки внутри помещений

Внутренняя застройка для:

- 3 фазы 230/400 В AC
- 3 фазы 400/690 В AC
- Номинальный ток - 400А

Корпус:

- 1 мм листовая сталь
- в боковой стенке выштамповка для установки сборочных медных шин CU 20/30 x 5/10 мм
- в верхней части боковой стенки возможен ввод PG36
- возможна установка шкафов рядом друг с другом

Дверь

- листовая сталь 1 мм
- навешиваются справа или слева, петли с регулировкой
- угол открытия 110°

Замыкающий механизм

- с креплением в 3 точках с поворотной ручкой
- возможность замены на другой тип замка

Заводская установка фланцев для ввода кабеля на секцию

- класс изоляции I: фланец вверх, внизу открыто
- класс изоляции II: фланец вверх и внизу

Выштамповки для ввода кабеля на задней стенке

- 2 x PG16
- 2 x PG21
- 1 x PG29/36

Цоколь

- стандартная поставка - 100 мм
- демонтируемая передняя стенка
- боковая выштамповка (60 мм) для ввода кабеля

Нормы

- Проверено согласно VDE 0660, часть 504/A1 EN 60-439-1
- Размеры в соответствии с DIN 43870
- Степень защиты IP54 в соответствии с VDE 0470 часть 1 (DIN EN 60529)
- Напряжение изоляции 400В AC
- Класс защиты от перенапряжения: IV

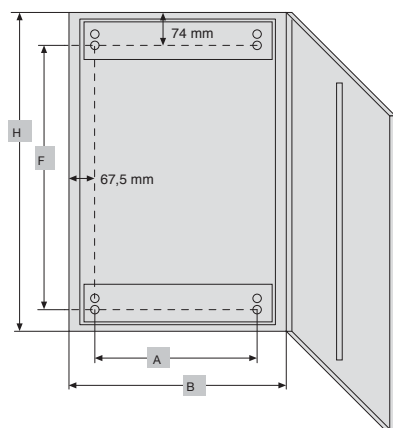

Размеры точек фиксации к стене

H	B				
	300	550	800	1050	
1950	F	1835	1835	1835	1835
	A	165	415	665	915

Напольный шкаф IP44 / IP54, глубина 205

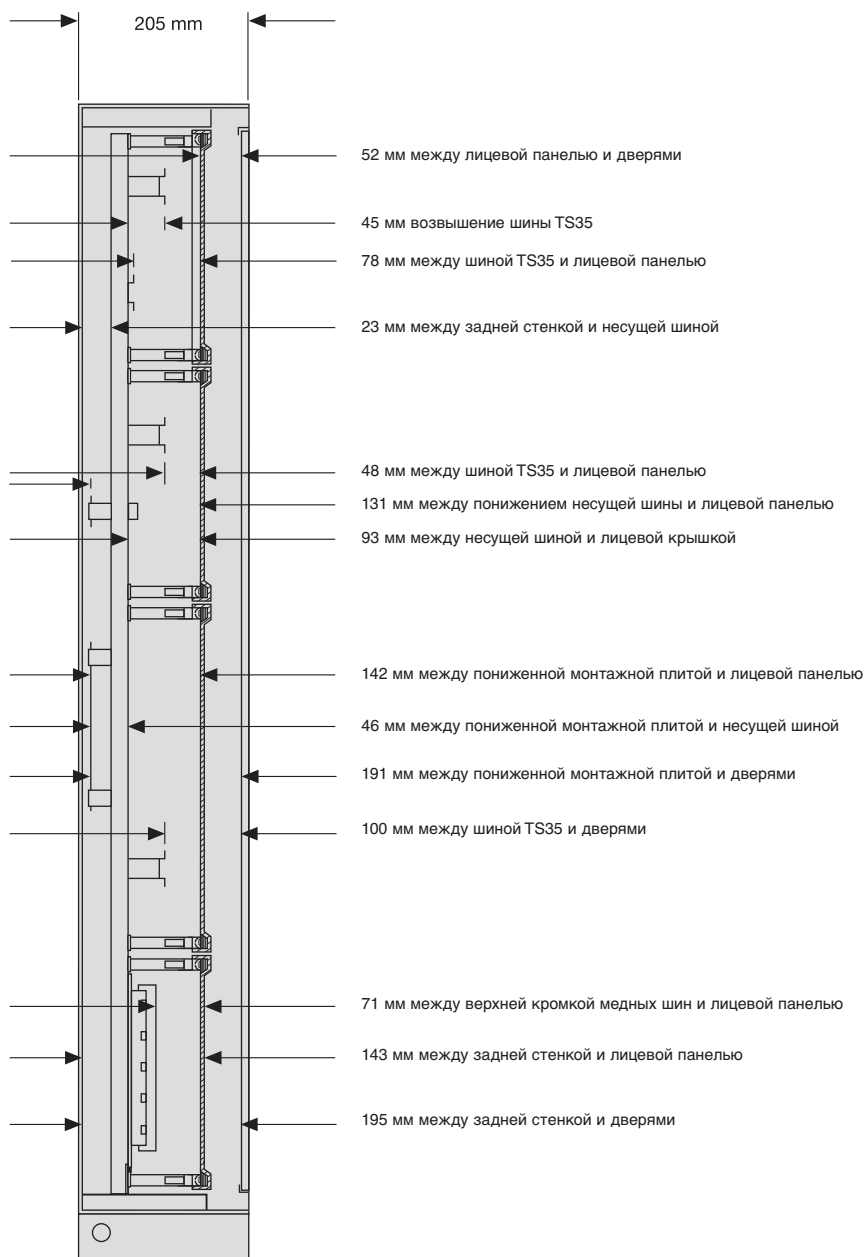

Напольные шкафы, IP54, глубина 275 мм или 350 мм

- Класс изоляции I или II
- Степень защиты IP54
- Монтаж наружный
- Высота 1850 мм
- Секции от 1 до 5
- Глубина 275 мм и 350 мм
- Цвет светло-серый RAL 7035
- Для установки внутри помещений
- Внутреннее обустройство univer N

Внутренняя застройка для:

- 3 фазы 230/400 В AC
- 3 фазы 400/690 В AC
- Номинальный ток - 630А

Внимание!**Глубина 350 мм:**

Нормальное положение несущих шин в позиции 7 и 8 (считая спереди). Если шина установлена глубже, то использовать сбоку дополнительные аксессуары для защиты от прикосновения FZ851 (B) или FZ852 (C)!

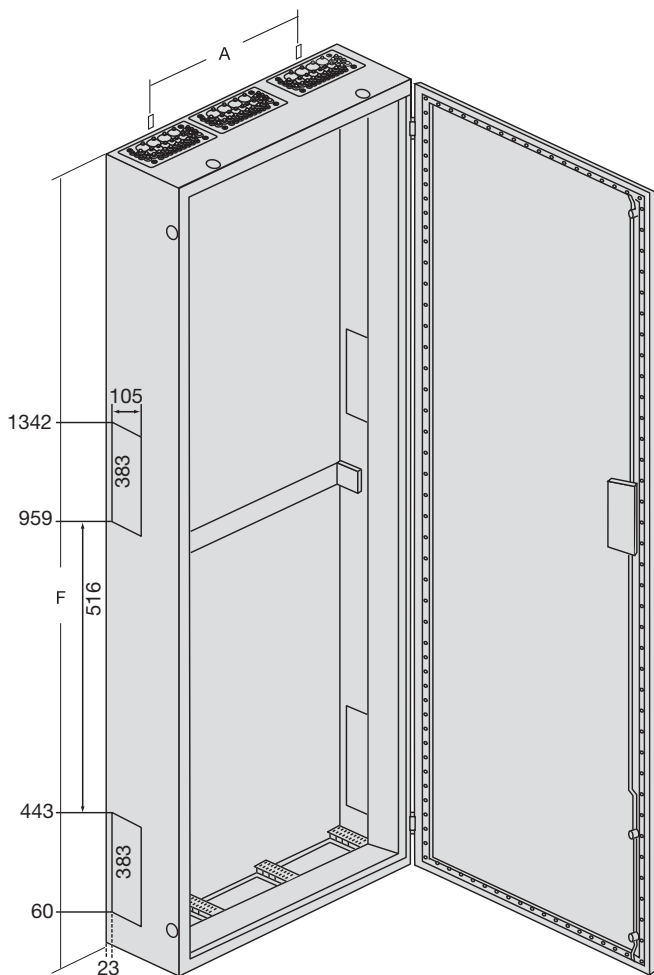

В комплект входит:

Корпус:

- 1,5 мм листовая сталь с порошковым покрытием
- Возможность ввода медных шин сбоку (выштамповка)
- щиты можно монтировать друг с другом вертикально или горизонтально
- возможность присоединения цоколя 100 мм или 200 мм

Дверь

- из листовой стали 1,5 мм с порошковым покрытием
- навешиваются справа или слева, петли с регулировкой
- угол открытия 162°
- 4 секционные щиты комплектуются двумя дверями

Замыкающий механизм

- с креплением в 3 точках и поворотной ручкой
- возможность замены на другой IP54 тип замка

Заводская установка фланцев для ввода кабеля на секцию

- верхний фланец универсальный из 2 компонентов с возможностью замены на другие плиты IP54
- внизу открыто

Универсальный кабельный ввод для шкафов IP54

Кол-во проводов	Диаметр от - до мм	Сечение проводника от - до мм ²		
		YDY	YKY	Opd
24	9 - 11,5	3x1,5 - 5x1,5	1x4 - 1x16	-
12	11 - 16	3x2,5 - 5x4	1x16 - 3x6	-
4	12,5 - 20	3x4 - 5x10	3x2,5 - 5x6	-
2	13 - 27,5	3x4 - 4x25	3x2,5 - 4x25	-
2	16 - 32	3x6 - 4x35	3x6 - 4x50	-
1	25 - 50	4x25 - 5x25	3x25 - 3x240	1x120 - 4x70

Нормы

- Проверено согласно VDE 0660, часть 500 EN 60-439-1
- Размеры в соответствии с DIN 43870
- Степень защиты IP54 в соответствии с VDE 0470 часть 1 (DIN EN 60529)
- Напряжение изоляции 800В AC
- Класс защиты от перенапряжения: III / IV
- Степень загрязнения 3
- Класс изоляционного материала II

Чертежные размеры точек фиксации к стене

H	B				
	550	800	1050	1300	
1850	F	1887	1887	1887	1887
	A	405	655	905	1155

Шкаф напольный IP54, глубиной 275 мм и 350 мм

- размеры даны при переднем креплении несущих шин

Несущие шины могут быть смонтированы с шагом 12,5 мм на 7 различных глубинах (275 мм) или 13 глубинах (350 мм)

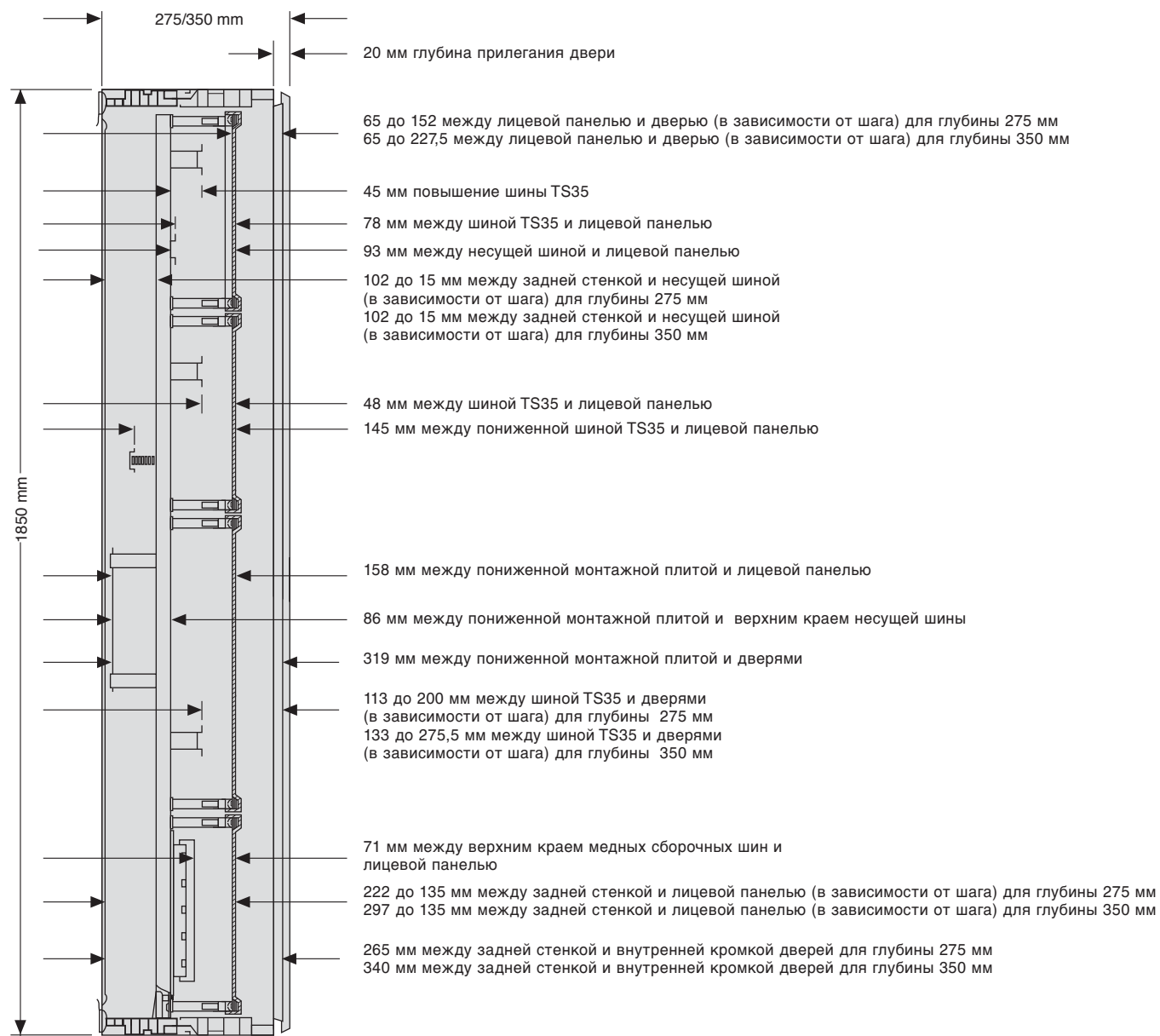

Секционные напольные шкафы IP41, глубина 400/600 мм

- Класс изоляции: I, степень защиты IP41
- Высота 2000 мм
- Ширина от 1- до 6 секций
- Глубина 400 мм и 600 мм
- Модулей от 144 до 864
- Цвет: светло-серый RAL 7035
- Для установки внутри помещений

Система питания

- 3 AC 50 Гц 230/400 В
- 3 AC 50 Гц 400/690 В
- максимальный ток 2500 А

Материал:**Корпус**

- Каркас шкафа, крышки и задняя стенка:
1,25 мм оцинкованная листовая сталь
- Боковые стенки:
2,0 мм листовая сталь с порошковым покрытием
- Ввод медных шин через открытые боковые стенки
- Возможность установки без цоколя
- Горизонтальные шины для стабилизации несущих вертикальных шин
- Внутреннее заполнение univers N

Дверь

- 2,0 мм листовая сталь с порошковым покрытием
- угол открытия двери 120°
- от ширины 1100 мм двойные двери

Кабельные вводы

- сверху через 2 прорези на секцию,
снизу через открытое дно
- аксессуары:
- Дно: нижняя пластина с щеткой
- Верх: крышка для ввода (пластик)

Стандарты и правила

- Проверено согласно DIN EN 61439-1 + 2
- Размеры в соответствии с DIN 43870

Степень защиты IP41 в соответствии с VDE 0470 часть 1 (DIN EN 60529)

- IP3x при открытой двери
- Напряжение изоляции 800 В AC
- Категория повышенного напряжения IV
- степень загрязнения 3

Секционный напольный шкаф IP41 -размеры для внутренней застройки

- замеры сделаны при установленных несущих шинах

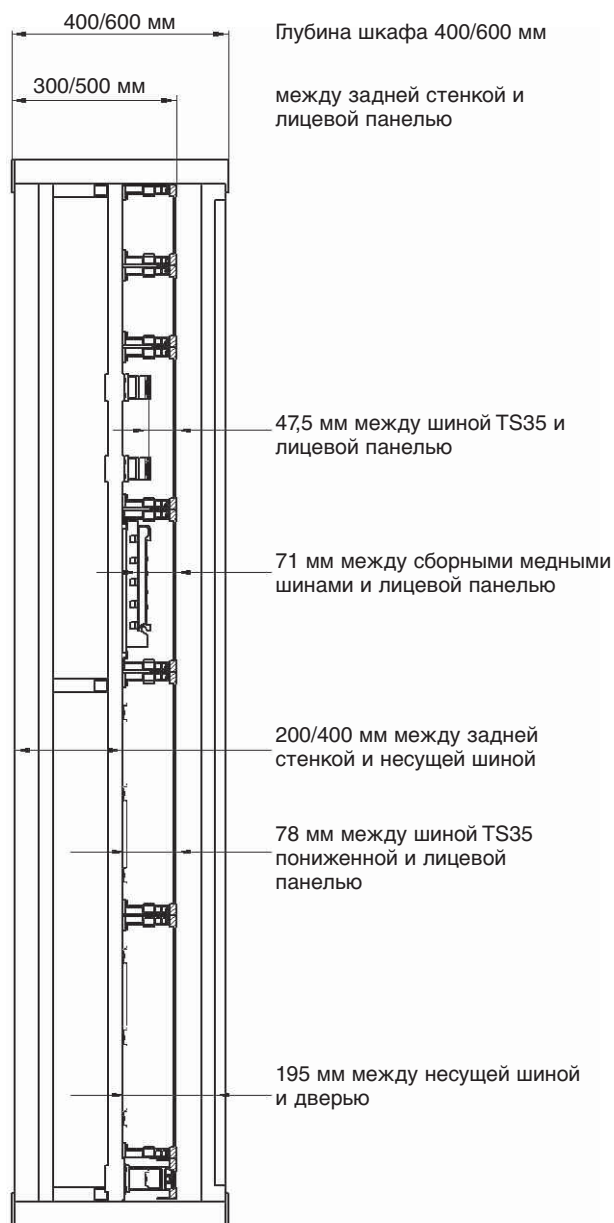

Транспортирование секционных шкафов

Индивидуальные шкафы можно перевозить с помощью транспортировочных петель.

Подъем с помощью транспортировочных петель FZ412XE

Угол между тросом и крышкой шкафа не должен составлять более 45°. Максимальный вес составляет 480 кг.

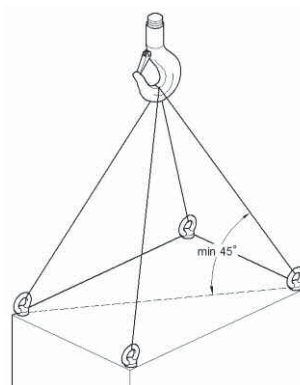

Пример транспортировки одного шкафа

Подъем с помощью транспортировочного набора FZ411XE (4 комплекта)

Перед транспортировкой нескольких шкафов необходимо механически соединить их с помощью комплекта FZ747XW. Угол подвески для перевозки не должно превышать 60°. Одновременно можно перевозить не более трех единиц. Максимальный вес для двух внешних шкафы составляет 700 кг, для среднего шкафа 1400 кг.

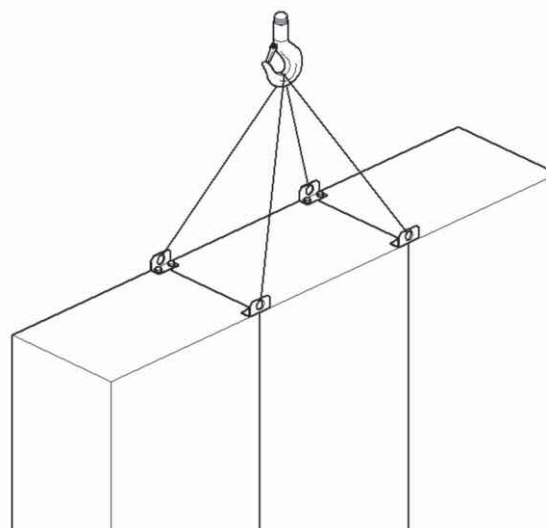

Пример транспортировки нескольких шкафов